

FONDIS
être différent

L'ÉLÉGANCE ET
L'INNOVATION
AU CŒUR DE
VOTRE FOYER

TRIMLINE

2022

la cheminée à gaz encastrable | Collection & tarif

www.fondis.com

MANUFACTURE
ALSACIENNE

Vous n'y avez peut-être pas pensé, et pourtant la cheminée au gaz offre tous les avantages attendus d'une cheminée. En plus d'une bonne qualité de chauffage, sa simplicité d'utilisation en fait un atout de taille. La cheminée Trimline s'allume et se régule automatiquement pour atteindre la température souhaitée. Pas de bois à stocker et donc pas de cendres.

Derrière la simplicité, se cachent une multitude de technicité, d'innovations, où la sécurité est primordiale.



CARACTÉRISTIQUES TECHNIQUES :

Au degré près

Réglez la température souhaitée avec la télécommande fournie. La cheminée Trimline adapte l'intensité du feu selon vos exigences de confort.

Une illusion parfaite

La cheminée Trimline est livrée avec un set de bûches décoratives rappelant la cheminée au bois traditionnelle.

Un feu infini

Le gaz offre un avantage indéniable : le feu commence et s'arrête à votre guise.

Tellement simple

Pas de stockage de bois, pas de cendres. La vitre se nettoie qu'une fois par an en moyenne. C'est tellement plus simple !

Des conduits concentriques adaptés

Les foyers fermés trimline doivent être équipés d'un conduit Trimline spécialement conçu pour optimiser le fonctionnement du foyer. Solution indispensable pour garantir la pérennité de votre installation.

AUTONOMIE DE FONCTIONNEMENT !

Le fonctionnement est autonome, même en cas de coupure de courant .



Sommaire

Trimline Poêle 4-13	Trimline 100 66-75
■ Trimline poêle QUARTZ 1071 6-7	■ Trimline 100 simple face 1136 68-69
■ Trimline poêle TOURMALINE 1120 8-9	■ Trimline 100 panoramique 1156 70-71
■ Trimline poêle ZIRCON 1124 10-11	■ Trimline 100 angle droit 1158- angle gauche 1157 72-73
■ Trimline poêle ROSE 1012-1018 12-13	■ Trimline 100 double face 1135 74-75
Trimline 38 14-23	Trimline 120 76-85
■ Trimline 38 simple face 1070 16-17	■ Trimline 120 simple face 1137 78-79
■ Trimline 38 panoramique 1071 18-19	■ Trimline 120 panoramique 1145 80-81
■ Trimline 38 angle Droit 1073 - Gauche 1072 20-21	■ Trimline 120 angle droit 1147- angle gauche 1146 82-83
Trimline 63 22-29	■ Trimline 120 double face 1138 84-85
■ Trimline 63 H simple face 1095 24-25	Trimline 140 86-95
■ Trimline 63 panoramique 1053 26-27	■ Trimline 140 simple face 1139 88-89
■ Trimline 63 angle Droit 1055- angle Gauche 1054 28-29	■ Trimline 140 panoramique 1140 90-91
Trimline 64 30-37	■ Trimline 140 angle droit 1142- angle gauche 1141 92-93
■ Trimline 64 simple face 1190 32-33	■ Trimline 140 double face 1149 94-95
■ Trimline 64 panoramique 1187 34-35	Trimline Extra 96-103
■ Trimline 64 angle Droit 1189 - angle Gauche 1188 36-37	■ Trimline 170 simple face 1048 98-99
Trimline 70 SL 38-41	■ Trimline 2050 quatre faces 1080 100-101
■ Trimline 70 SL simple face 1023 40-41	■ Trimline Quadro simple face 1090 102-103
Trimline 73 42-49	Trimline Transparent 104-109
■ Trimline 73 simple face H 1133 - 1134 44-45	■ Trimline Foyer ouvert T73-100 1060-1061 106-107
■ Trimline 73 double face H 1152 46-47	■ Trimline Foyer ouvert T120-140-160 1062,63,64 108-109
■ Trimline 73 R EPI 1151 48-49	Brûleurs 110-111
Trimline 83 50-61	Design et options 112-117
■ Trimline 83 simple face 1180 52-53	■ Sets de décoration 112-113
■ Trimline 83 panoramique 1181 54-55	■ Parois intérieures 114
■ Trimline 83 angle droit 1183- angle gauche 1182 56-57	■ Commandes 115
■ Trimline 83 double face 1185 58-59	■ Modalités d'installation 116-117
■ Trimline 83 R EPI 1184 60-61	Références Brûleurs 118
Trimline 85 RD 62-65	Références Accessoires Trimline 119-123
■ Trimline 85 EPI triple face 1050 64-65	Références conduits Trimline 124-129



Dans des habitations de plus en plus exigües, ce poêle intègre deux assises confortables, contemporaines et modulables. Revenons aux ambiances cocooning...

TRIMLINE POÊLE



POÊLE QUARTZ

SÉRIE 1071

PAGES 6-7



POÊLE TOURMALINE

SÉRIE 1020

PAGES 8-9



POÊLE ZIRCON

SÉRIE 1124

PAGES 10-11



POÊLE ROSE

SÉRIE 1012-1018

PAGES 12-13





Gaz Naturel G20	Référence	Description	Série
	TH107113010001	TRIMLINE POÊLE QUARTZ Habillage inclus	1071
	TH107113015001	TRIMLINE POÊLE QUARTZ AVEC VITRE ANTIREFLET Habillage inclus	1071

Butane/Propane G30/G31	Référence	Description	Série
	TH107133010001	TRIMLINE POÊLE QUARTZ - Habillage inclus	1071
	TH107133015001	TRIMLINE POÊLE QUARTZ AVEC VITRE ANTIREFLET Habillage inclus	1071

TRIMLINE POÊLE QUARTZ

POÊLE - SÉRIE 1071



Conduit concentrique



Poêle



Simple brûleur



Set de bûches



Télécommande EcoMax



Panneaux à rainures noires

Ce foyer se transforme en un véritable poêle ; au design très épuré et conservant les propriétés d'une véritable cheminée. Le foyer est livré avec un kit d'habillage facilitant également la pose de l'appareil.

Cet appareil est fourni avec un kit d'alimentation et de contrôle gaz (trappe, vanne gaz électronique, récepteur radio) et une télécommande EcoMax permettant de contrôler le thermostat, le brûleur, de varier la hauteur des flammes, et de programmer son fonctionnement (hebdomadaire, minuterie...).

Une vraie flambée !

Le foyer est livré avec un set de décoration de bûches en céramique très réalistes. Afin d'optimiser le fonctionnement de votre appareil et garantir sa pérennité, chaque foyer fermé doit être équipé d'un conduit adapté de la marque Trimline.

PERFORMANCES ET CARACTÉRISTIQUES TECHNIQUES

	Gaz Naturel G20	Butane/Propane G30/G31
Rendement	82%	84%
Puissance mini/maxi	2,8 à 5,4	2,5 à 5,2
Puissance nominale*	5,4 kW	5,2 kW
Consommation	0,7 m ³ /h	0,4 kg/h
Puissance calorifique	6,4 kW	6,2 kW
Diamètre du conduit	100 / 150 mm	
Évacuation des fumées	Conduit concentrique	
Poids net env.	85 kg	
Appareil de chauffage au gaz	C11/C31/C91	
Classe énergétique	B	B
Normes CE	EN 613	

* Selon l'étiquette énergétique du produit

DIMENSIONS (mm)

	Hauteur	Largeur	Profondeur
Appareil	1193	500	446
Vitre face	618	380	
Vitre côté	618	314	

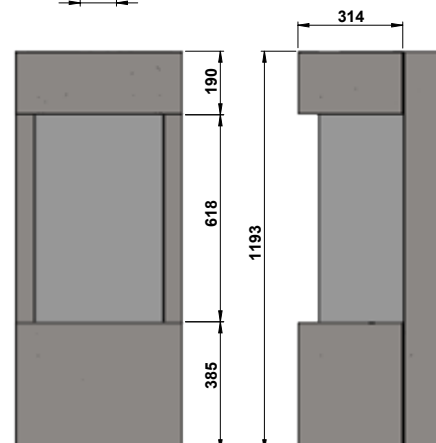
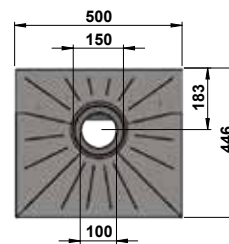

OPTIONS



Set de galets



Vitre antireflet



Adaptateur 220 V



Support mural pour télécommande



Compatible Domotique



Interrupteur mural EcoMax



Kit Wifi



Télécommande simplifiée "PUCK"



Laine rougeoyante



Gaz Naturel G20

Référence	Description	Série
TH112013000001	TRIMLINE POÊLE TOURMALINE	1120
TH112013005001	TRIMLINE TOURMALINE AVEC VITRE ANTIREFLET	1120

Butane/Propane G30/G31

Référence	Description	Série
TH112033000001	TRIMLINE POÊLE TOURMALINE	1120
TH112033005001	TRIMLINE TOURMALINE AVEC VITRE ANTIREFLET	1120

Option

TH151120000950	POUFS MODULABLES BEIGE / BRUN	
TH151120000951	POUFS MODULABLES ROUGE / ORANGE	

TRIMLINE POÊLE TOURMALINE

POÊLE - SÉRIE 1120



Conduit concentrique



Poêle



Double brûleur



Set de bûches



Télécommande EcoMax



Plaque de fond anthracite

Ce foyer parfaitement étanche, permettant de visualiser les flammes sur 3 côtés, est très apprécié par les adeptes d'appareils fonctionnels, connectés et épurés.

Cet appareil est fourni avec un kit d'alimentation et de contrôle gaz (trappe, vanne gaz électronique, récepteur radio) et une télécommande EcoMax permettant de contrôler le thermostat, les brûleurs, de varier la hauteur des flammes, et de programmer son fonctionnement (hebdomadaire, minuterie...).

Découvrez les tabourets intégrés !

Prenez place, installez-vous sur les tabourets, près du feu... et contemplez. Le foyer est livré avec un set de décoration de bûches en céramique très réalistes. Afin d'optimiser le fonctionnement de votre appareil et garantir sa pérennité, chaque foyer fermé doit être équipé d'un conduit adapté de la marque Trimline.

PERFORMANCES ET CARACTÉRISTIQUES TECHNIQUES

	Gaz Naturel G20	Butane/Propane G30/G31
Rendement	79%	80%
Puissance mini/maxi	3.7 à 5.3	3.8 à 5.2
Puissance nominale*	5.3 kW	5.2 kW
Consommation	0,7 m³/h	0,3 kg/h
Puissance calorifique	6,8 kW	6,5 kW
Diamètre du conduit	100 / 150 mm	
Évacuation des fumées	Conduit concentrique	
Poids net env.	70 kg	
Appareil de chauffage au gaz	C11/C31/C91	
Classe énergétique	C	C
Normes CE	EN 613	

* Selon l'étiquette énergétique du produit

DIMENSIONS (mm)

	Hauteur	Largeur	Profondeur
Appareil	1144	500	370
Vitre	491	422	
Vitres côtés	491	221	

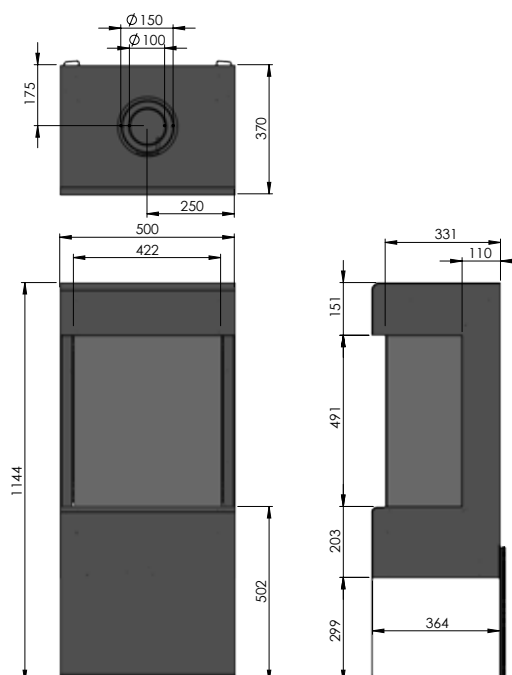

OPTIONS



Vitre antireflet



Adaptateur 220 V



Support mural pour télécommande



Compatible Domotique



Interrupteur mural EcoMax



Kit Wifi



Télécommande simplifiée "PUCK"



NOUVEAUTÉ
Poufs modulables
(coloris au choix :
Beige/brun ou
Rouge/orange)



Gaz Naturel G20

Référence	Description	Série
TH102413000002	TRIMLINE POËLE ZIRCON	1124

Butane/Propane G30/G31

Référence	Description	Série
TH1024332000002	TRIMLINE POËLE ZIRCON	1124

TRIMLINE POÊLE ZIRCON

POÊLE - SÉRIE 1124



Conduit concentrique

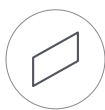

Simple face



Simple brûleur



Set de bûches



Télécommande EcoMax

Une oeuvre unique et somptueuse... Suivez les lignes arrondies et découvrez le fond ouvert du joyau qu'est le Zircon ...

Cet appareil est fourni avec un kit d'alimentation et de contrôle gaz (trappe, vanne gaz électronique, récepteur radio) et une télécommande EcoMax permettant de contrôler le thermostat, le brûleur, de varier la hauteur des flammes, et de programmer son fonctionnement (hebdomadaire, minuterie...).

Une vraie flambée !

Le foyer est livré avec un set de décoration de bûches en céramique très réalistes. Afin d'optimiser le fonctionnement de votre appareil et garantir sa pérennité, chaque foyer fermé doit être équipé d'un conduit adapté de la marque Trimline.

PERFORMANCES ET CARACTÉRISTIQUES TECHNIQUES

	Gaz Naturel G20	Butane/Propane G30/G31
Rendement	84%	80%
Puissance mini/maxi	2.9 à 3.9	2.8 à 4.3
Puissance nominale*	3.9 kW	4.3 kW
Consommation	0.57 m ³ /h	0.3 kg/h
Puissance calorifique	4.6 kW	5.4 kW
Diamètre du conduit	100 / 150 mm	
Évacuation des fumées	Conduit concentrique	
Poids net env.	65 kg	
Appareil de chauffage au gaz	C11/C31/C91	
Classe énergétique	B	C
Normes CE	EN 613	

* Selon l'étiquette énergétique du produit

DIMENSIONS (mm)

	Hauteur	Largeur	Profondeur
Appareil	1120	350	344
Vitre	388	268	

OPTIONS



Adaptateur 220 V



Support mural pour télécommande



Compatible Domotique



Interrupteur mural EcoMax



Kit Wifi



Télécommande simplifiée "PUCK"

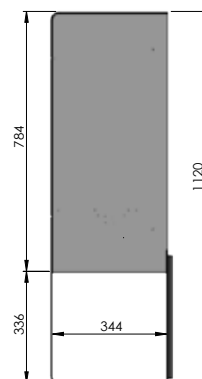
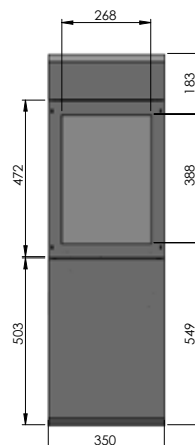
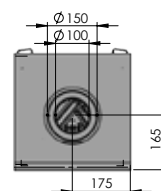



Gaz Naturel G20

Référence	Description	Série
TH101212000000	TRIMLINE POÊLE ROSE CLASSIC	1012
TH101812000000	TRIMLINE POÊLE ROSE CC	1018

Butane/Propane G30/G31

Référence	Description	Série
TH101231200000	TRIMLINE POÊLE ROSE CLASSIC	1012
TH101832200000	TRIMLINE POÊLE ROSE CC	1018

TRIMLINE POÊLE ROSE

POÊLE - SÉRIES 1012 - 1018



Conduit concentrique

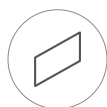

Simple face



Simple brûleur



Set de charbon



Télécommande EcoMax

Ces poêles en fonte se distinguent par leur esthétique rétro, qui s'intègre parfaitement dans tous les styles de décorations. Le modèle "Classic" qui est "non étanche" se distingue de son jumeau "Classic CC" qui lui est un modèle étanche.

Ces appareils sont fournis avec un kit d'alimentation et de contrôle gaz (trappe, vanne gaz électronique, récepteur radio) et une télécommande EcoMax permettant de contrôler le thermostat, le brûleur, de varier la hauteur des flammes, et de programmer son fonctionnement (hebdomadaire, minuterie...).

Une vraie flambée !

Afin d'optimiser le fonctionnement de votre appareil et garantir sa pérennité, chaque foyer fermé doit être équipé d'un conduit adapté de la marque Trimline.

Attention, le modèle étanche doit être équipé d'un conduit concentrique, ce qui n'est pas le cas du modèle classic qui peut être adapté à un conduit traditionnel.

PERFORMANCES ET CARACTÉRISTIQUES TECHNIQUES

ROSE CLASSIC / ROSE CC	Gaz Naturel G20	Butane/Propane G30/G31
Rendement	83%	86%
Puissance mini/maxi		
Puissance nominale*	8.2 kW	8.6 kW
Consommation	m ³ /h	kg/h
Puissance calorifique	kW	kW
Diamètre du conduit	100 / 150 mm	
Évacuation des fumées	Conduit traditionnel pour version Classic	
	Conduit concentrique pour version CC	
Poids net env.	65 kg	
Appareil de chauffage au gaz	C11/C31/C91	
Classe énergétique	B	B
Normes CE	EN 613	

* Selon l'étiquette énergétique du produit

DIMENSIONS (mm)

	Hauteur	Largeur	Profondeur
Appareil	875	520	395

Version Rose Classic - 1012

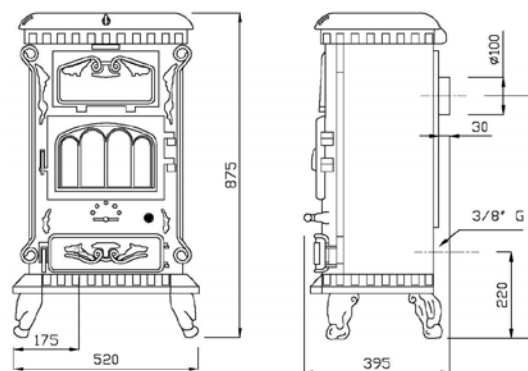

Version Rose CC - 1018

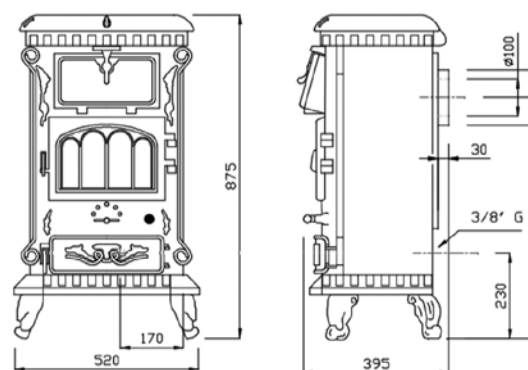

OPTION



Adaptateur 220 V



Ce foyer parfaitement étanche, est équipé d'un brûleur permettant d'obtenir de belles flammes. La finition intérieure est composée de Panneaux à rainures noires et les pieds du foyer sont ajustables en hauteur.

TRIMLINE 38



SIMPLE FACE
SÉRIE 1070

PAGES 16-17



PANORAMIQUE
SÉRIE 1071

PAGES 18-19



ANGLE (gauche ou droit)
SÉRIE 1072 - 1073

PAGES 20-21





Gaz Naturel G20	Référence	Description	Série
	TH107013000001	TRIMLINE 38	1070
	TH107013005001	TRIMLINE 38 AVEC VITRE ANTIREFLET	1070

Butane/Propane G30/G31	Référence	Description	Série
	TH107033000001	TRIMLINE 38	1070
	TH107033005001	TRIMLINE 38 AVEC VITRE ANTIREFLET	1070

TRIMLINE 38

SIMPLE FACE - SÉRIE 1070



Conduit concentrique

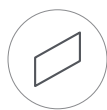

Simple face



Simple brûleur



Set de bûches



Télécommande EcoMax



Panneaux à rainures noires

Ce foyer parfaitement étanche, est équipé d'un brûleur permettant d'obtenir de belles flammes. La finition intérieure est composée de Panneaux à rainures noires et les pieds du foyer sont ajustables en hauteur.

Cet appareil est fourni avec un kit d'alimentation et de contrôle gaz (trappe, vanne gaz électronique, récepteur radio) et une télécommande EcoMax permettant de contrôler le thermostat, le brûleur, de varier la hauteur des flammes, et de programmer son fonctionnement (hebdomadaire, minuterie...).

Une vraie flambée !

Le foyer est livré avec un set de décoration de bûches en céramique très réalistes. Afin d'optimiser le fonctionnement de votre appareil et garantir sa pérennité, chaque foyer fermé doit être équipé d'un conduit adapté de la marque Trimline.

PERFORMANCES ET CARACTÉRISTIQUES TECHNIQUES

	Gaz Naturel Gaz Naturel G20	Butane Propane Butane/ Propane G30/G31
Rendement	84%	87%
Puissance mini/maxi	2.8 à 5.4	2.5 à 5.2
Puissance nominale*	5.4 kW	5.2 kW
Consommation	0,7 m ³ /h	0,4 kg/h
Puissance calorifique	6,4 kW	6,2 kW
Diamètre du conduit	100 / 150 mm	
Évacuation des fumées	Conduit concentrique	
Poids net env.	60 kg	
Appareil de chauffage au gaz	C11/C31/C91	
Classe énergétique	B	B
Normes CE	EN 613	

* Selon l'étiquette énergétique du produit

DIMENSIONS (mm)

	Hauteur	Largeur	Profondeur
Appareil	1065-1245	437	394
Vitre	630	380	

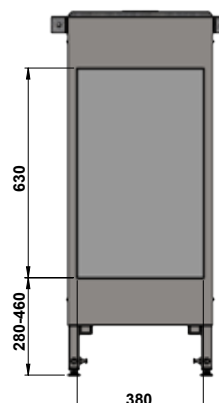
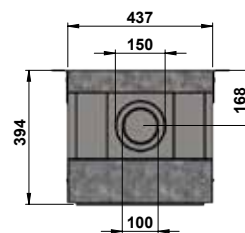

OPTIONS



Set de galets



Vitre antireflet



Adaptateur 220 V



Support mural pour télécommande



Compatible Domotique



Interrupteur mural EcoMax



Kit Wifi



Télécommande simplifiée "PUCK"



Laine rougeoyante



Gaz Naturel G20

Référence	Description	Série
TH107113000001	TRIMLINE 38 PANORAMIQUE	1071
TH107113005001	TRIMLINE 38 PANORAMIQUE AVEC VITRE ANTIREFLET	1071

Butane/Propane G30/G31

Référence	Description	Série
TH107133000001	TRIMLINE 38 PANORAMIQUE	1071
TH107133005001	TRIMLINE 38 PANORAMIQUE AVEC VITRE ANTIREFLET	1071

TRIMLINE 38

PANORAMIQUE - SÉRIE 1071



Conduit concentrique

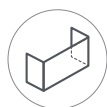

3 faces



Simple brûleur



Set de bûches



Télécommande EcoMax



Panneaux à rainures noires

Même en version panoramique, ce foyer de petite taille va transformer votre espace de vie ! La finition intérieure est composée de Panneaux à rainures noires et les pieds du foyer sont ajustables en hauteur.

Cet appareil est fourni avec un kit d'alimentation et de contrôle gaz (trappe, vanne gaz électronique, récepteur radio) et une télécommande EcoMax permettant de contrôler le thermostat, le brûleur, de varier la hauteur des flammes, et de programmer son fonctionnement (hebdomadaire, minuterie...).

Une vraie flambée !

Le foyer est livré avec un set de décoration de bûches en céramique très réalistes. Afin d'optimiser le fonctionnement de votre appareil et garantir sa pérennité, chaque foyer fermé doit être équipé d'un conduit adapté de la marque Trimline.

PERFORMANCES ET CARACTÉRISTIQUES TECHNIQUES

	Gaz Naturel Gaz Naturel G20	Butane Propane Butane/ Propane G30/G31
Rendement	84%	87%
Puissance mini/maxi	2.8 à 5.4	2.5 à 5.2
Puissance nominale*	5.4 kW	5.2 kW
Consommation	0,7 m ³ /h	0,4 kg/h
Puissance calorifique	6,4 kW	6,2 kW
Diamètre du conduit	100 / 150 mm	
Évacuation des fumées	Conduit concentrique	
Poids net env.	60 kg	
Appareil de chauffage au gaz	C11/C31/C91	
Classe énergétique	B	B
Normes CE	EN 613	

* Selon l'étiquette énergétique du produit

DIMENSIONS (mm)

	Hauteur	Largeur	Profondeur
Appareil	1065-1245	453	404
Vitre face	630	380	
Vitre côtés	630	295	

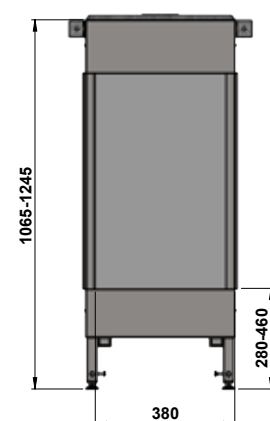
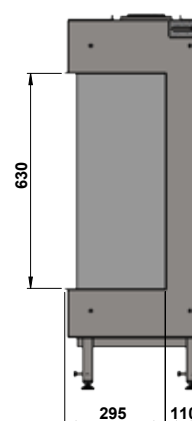
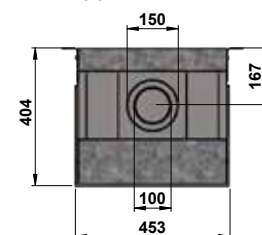

OPTIONS



Set de galets



Vitre antireflet



Adaptateur 220 V



Support mural pour télécommande



Compatible Domotique



Interrupteur mural EcoMax



Kit Wifi



Télécommande simplifiée "PUCK"



Laine rougeoyante



Fourreau de finition acier noir



Gaz Naturel G20	Référence	Description	Série
	TH107213000001	TRIMLINE 38 ANGLE GAUCHE	1072
	TH107213005001	TRIMLINE 38 ANGLE GAUCHE AVEC VITRE ANTIREFLET	1072
	TH107313000001	TRIMLINE 38 ANGLE DROIT	1073
	TH107313005001	TRIMLINE 38 ANGLE DROIT AVEC VITRE ANTIREFLET	1073

Butane/Propane G30/G31	Référence	Description	Série
	TH107233000001	TRIMLINE 38 ANGLE GAUCHE	1072
	TH107233005001	TRIMLINE 38 ANGLE GAUCHE AVEC VITRE ANTIREFLET	1072
	TH107333000001	TRIMLINE 38 ANGLE DROIT	1073
	TH107333005001	TRIMLINE 38 ANGLE DROIT AVEC VITRE ANTIREFLET	1073

TRIMLINE 38

ANGLE GAUCHE - SÉRIE 1072 / ANGLE DROIT - SÉRIE 1073



Conduit concentrique



Angle gauche

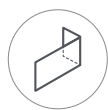

Angle droit



Simple brûleur



Set de bûches



Télécommande EcoMax



Panneaux à rainures noires

Cette version d'angle vous permet d'élargir la vision du feu, même dans un endroit exigu. Comme pour les autres modèles 38 les pieds du foyer sont réglables en hauteur.

Cet appareil est fourni avec un kit d'alimentation et de contrôle gaz (trappe, vanne gaz électronique, récepteur radio) et une télécommande EcoMax permettant de contrôler le thermostat, le brûleur, de varier la hauteur des flammes, et de programmer son fonctionnement (hebdomadaire, minuterie...).

Une vraie flambée sur deux côtés !

Le foyer est livré avec un set de décoration de bûches en céramique très réalistes. Afin d'optimiser le fonctionnement de votre appareil et garantir sa pérennité, chaque foyer fermé doit être équipé d'un conduit adapté de la marque Trimline.

PERFORMANCES ET CARACTÉRISTIQUES TECHNIQUES

	Gaz Naturel Gaz Naturel G20	Butane Propane Butane/ Propane G30/G31
Rendement	84%	87%
Puissance mini/maxi	2.8 à 5.4	2.5 à 5.2
Puissance nominale*	5.4 kW	5.2 kW
Consommation	0,7 m ³ /h	0,4 kg/h
Puissance calorifique	6,4 kW	6,2 kW
Diamètre du conduit	100 / 150 mm	
Évacuation des fumées	Conduit concentrique	
Poids net env.	85 kg	
Appareil de chauffage au gaz	C11/C31/C91	
Classe énergétique	B	B
Normes CE	EN 613	

* Selon l'étiquette énergétique du produit

DIMENSIONS (mm)

	Hauteur	Largeur	Profondeur
Appareil	1065-1245	445	404
Vitre face	630	415	
Vitres côté	630	295	

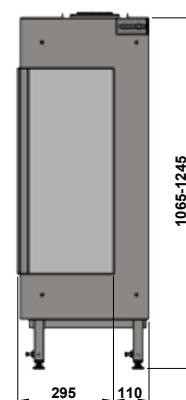
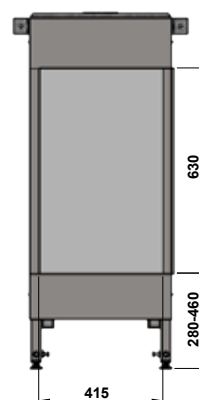
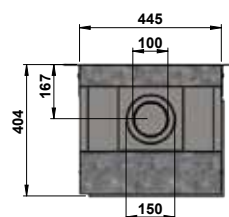

OPTIONS



Set de galets



Vitre antireflet



Adaptateur 220 V



Support mural pour télécommande



Compatible Domotique



Interrupteur mural EcoMax



Kit Wifi



Télécommande simplifiée "PUCK"



Laine rougeoyante



Fourreau de finition acier noir

Doté d'une profondeur d'encastrement très faible, ce foyer est adapté aux espaces restreints. Son faible encombrement le rend idéal pour toutes les pièces à vivre ; cuisine, salon, bureau...



TRIMLINE 63



SIMPLE FACE
SÉRIE 1095

PAGES 24-25



PANORAMIQUE
SÉRIE 1053

PAGES 26-27



ANGLE (gauche ou droit)
SÉRIE 1054 - 1055

PAGES 28-29





Gaz Naturel G20	Référence	Description	Série
	TH109513000001	TRIMLINE 63 H	1095
	TH109513005001	TRIMLINE 63 H AVEC VITRE ANTIREFLET	1095

Butane/Propane G30/G31	Référence	Description	Série
	TH109533200001	TRIMLINE 63 H	1095
	TH109533205001	TRIMLINE 63 H AVEC VITRE ANTIREFLET	1095

TRIMLINE 63 H

SIMPLE FACE - SÉRIE 1095



Conduit concentrique

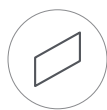

Simple face



Double brûleur



Set de bûches



Télécommande EcoMax



Panneaux à rainures noires

Ce foyer parfaitement étanche, est équipé d'un double brûleur permettant d'obtenir de belles flammes sur deux rangées distinctes. La finition intérieure a une faible profondeur et un encombrement réduit.

Cet appareil est fourni avec un kit d'alimentation et de contrôle gaz (trappe, vanne gaz électronique, récepteur radio) et une télécommande EcoMax permettant de contrôler le thermostat, les brûleurs, de varier la hauteur des flammes, et de programmer leur fonctionnement (hebdomadaire, minuterie...). Découvrez les options possibles qui vous permettront de personnaliser votre installation.

Une vraie flambée !

Le foyer est livré avec un set de décoration de bûches en céramique très réalistes. Afin d'optimiser le fonctionnement de votre appareil et garantir sa pérennité, chaque foyer fermé doit être équipé d'un conduit adapté de la marque Trimline.

PERFORMANCES ET CARACTÉRISTIQUES TECHNIQUES

	Gaz Naturel Gaz Naturel G20	Butane Propane Butane/ Propane G30/G31
Rendement	88%	86%
Puissance mini/maxi	2.5 à 8.1	2.3 à 7.3
Puissance nominale*	8.1 kW	7.3 kW
Consommation	1,0 m ³ /h	0,5 kg/h
Puissance calorifique	9,2 kW	8,4 kW
Diamètre du conduit	100 / 150 mm	
Évacuation des fumées	Conduit concentrique	
Poids net env.	75 kg	
Appareil de chauffage au gaz	C11/C31/C91	
Classe énergétique	B	B
Normes CE	EN 613	

* Selon l'étiquette énergétique du produit

DIMENSIONS (mm)

	Hauteur	Largeur	Profondeur
Appareil	1010-1265	740	299
Vitre	632	632	

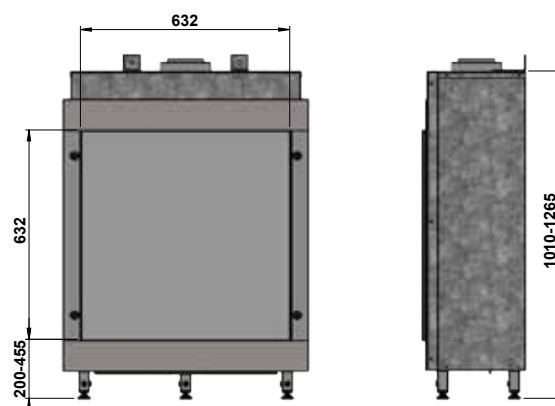
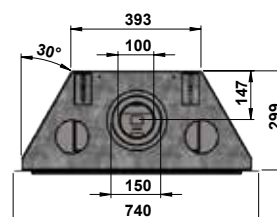

OPTIONS



Set de galets



Laine rougeoyante



Fourreau de finition acier noir



Plaque de fond en verre noir (effet miroir)



Vitre antireflet



Adaptateur 220 V



Support mural pour télécommande



Compatible Domotique



Interrupteur mural EcoMax



Kit Wifi



Télécommande simplifiée "PUCK"



Gaz Naturel G20

Référence	Description	Série
TH105313000001	TRIMLINE 63 PANORAMIQUE	1053
TH105313005001	TRIMLINE 63 PANORAMIQUE AVEC VITRE ANTIREFLET	1053

Butane/Propane G30/G31

Référence	Description	Série
TH105333200001	TRIMLINE 63 PANORAMIQUE	1053
TH105333205001	TRIMLINE 63 PANORAMIQUE AVEC VITRE ANTIREFLET	1053

TRIMLINE 63

PANORAMIQUE - SÉRIE 1053



Conduit concentrique

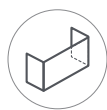

3 faces



Simple brûleur



Set de bûches



Télécommande EcoMax



Panneaux à rainures noires

Découvrez un feu sans frontière... Visible sur 3 côtés ! Cet appareil à l'encombrement réduit est élégant et très présent.

Il est fourni avec un kit d'alimentation et de contrôle gaz (trappe, vanne gaz électronique, récepteur radio) et une télécommande EcoMax permettant de contrôler le thermostat, le brûleur, de varier la hauteur des flammes, et de programmer son fonctionnement (hebdomadaire, minuterie...).

Une vraie flambée !

Le foyer est livré avec un set de décoration de bûches en céramique très réalistes. Afin d'optimiser le fonctionnement de votre appareil et garantir sa pérennité, chaque foyer fermé doit être équipé d'un conduit adapté de la marque Trimline.

PERFORMANCES ET CARACTÉRISTIQUES TECHNIQUES

	Gaz Naturel Gaz Naturel G20	Butane Propane Butane/ Propane G30/G31
Rendement	84%	84%
Puissance mini/maxi	3.3 à 7.1	3.2 à 6.8
Puissance nominale*	7.1 kW	6.8 kW
Consommation	1.0 m ³ /h	0,6 kg/h
Puissance calorifique	8,4 kW	8,1 kW
Diamètre du conduit	100 / 150 mm	
Évacuation des fumées	Conduit concentrique	
Poids net env.	100 kg	
Appareil de chauffage au gaz	C11/C31/C91	
Classe énergétique	B	B
Normes CE	EN 613	

* Selon l'étiquette énergétique du produit

DIMENSIONS (mm)

	Hauteur	Largeur	Profondeur
Appareil	880-1060	715	460
Vitre face	454	628	
Vitre côté	454	352	

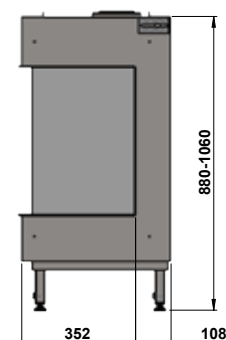
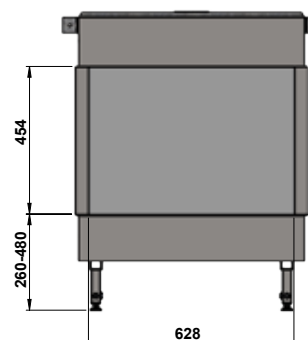
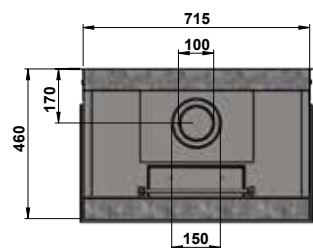

OPTIONS



Set de galets



Plaque de fond en verre noir (effet miroir)



Vitre antireflet



Adaptateur 220 v



Support mural pour télécommande



Compatible Domotique



Interrupteur mural EcoMax



Kit Wifi



Télécommande simplifiée "PUCK"



Laine rougeoyante



Fourreau de finition acier noir



Gaz Naturel G20	Référence	Description	Série
	TH105413000001	TRIMLINE 63 ANGLE GAUCHE	1054
	TH105413005001	TRIMLINE 63 ANGLE GAUCHE AVEC VITRE ANTIREFLET	1054
	TH105513000001	TRIMLINE 63 ANGLE DROIT	1055
	TH105513005001	TRIMLINE 63 ANGLE DROIT AVEC VITRE ANTIREFLET	1055

Butane/Propane G30/G31	Référence	Description	Série
	TH105433200001	TRIMLINE 63 ANGLE GAUCHE	1054
	TH105433205001	TRIMLINE 63 ANGLE GAUCHE AVEC VITRE ANTIREFLET	1054
	TH105533200001	TRIMLINE 63 ANGLE DROIT	1055
	TH105533205001	TRIMLINE 63 ANGLE DROIT AVEC VITRE ANTIREFLET	1055

TRIMLINE 63

ANGLE GAUCHE - SÉRIE 1054 / ANGLE DROIT - SÉRIE 1055



Conduit concentrique



Angle gauche

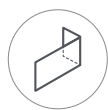

Angle droit



Simple brûleur



Set de bûches



Télécommande EcoMax



Panneaux à rainures noires

Si l'espace est réduit, cette version d'angle sera probablement idéale pour votre projet.

Cet appareil est fourni avec un kit d'alimentation et de contrôle gaz (trappe, vanne gaz électronique, récepteur radio) et une télécommande EcoMax permettant de contrôler le thermostat, le brûleur, de varier la hauteur des flammes, et de programmer son fonctionnement (hebdomadaire, minuterie...).

Une vraie flambée sur deux côtés !

Le foyer est livré avec un set de décoration de bûches en céramique très réalistes. Afin d'optimiser le fonctionnement de votre appareil et garantir sa pérennité, chaque foyer fermé doit être équipé d'un conduit adapté de la marque Trimline.

PERFORMANCES ET CARACTÉRISTIQUES TECHNIQUES

	Gaz Naturel Gaz Naturel G20	Butane Propane Butane/ Propane G30/G31
Rendement	84%	87%
Puissance mini/maxi	2.8 à 5.4	2.5 à 5.2
Puissance nominale*	5.4 kW	5.2 kW
Consommation	0.7 m ³ /h	0.4 kg/h
Puissance calorifique	6,4 kW	6 kW
Diamètre du conduit	100 / 150 mm	
Évacuation des fumées	Conduit concentrique	
Poids net env.	60 kg	
Appareil de chauffage au gaz	C11/C31/C91	
Classe énergétique	B	B
Normes CE	EN 613	

* Selon l'étiquette énergétique du produit

DIMENSIONS (mm)

	Hauteur	Largeur	Profondeur
Appareil	880-1060	707	470
Vitre face	454	648	
Vitres côté	454	362	

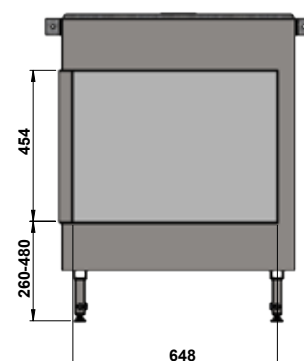
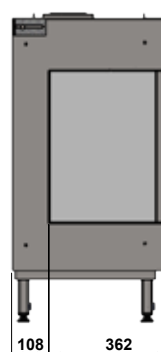
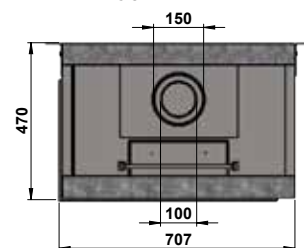

OPTIONS



Set de galets



Plaque de fond en verre noir (effet miroir)



Vitre antireflet



Adaptateur 220 V



Support mural pour télécommande



Compatible Domotique



Interrupteur mural EcoMax



Kit Wifi



Télécommande simplifiée "PUCK"



Laine rougeoyante



Fourreau de finition acier noir

Doté d'une profondeur d'encastrement très faible, ce foyer est adapté aux espaces restreints. Son faible encombrement le rend idéal pour toutes les pièces à vivre ; cuisine, salon, bureau...



NOUVEAU

TRIMLINE 64



SIMPLE FACE
SÉRIE 1190

PAGES 32-33



PANORAMIQUE
SÉRIE 1187

PAGES 34-35



ANGLE (gauche ou droit)
SÉRIE 1188 - 1189

PAGES 36-37





Gaz Naturel G20

Référence	Description	Série
TH119013000001	TRIMLINE 64	1190
TH119013005001	TRIMLINE 64 AVEC VITRE ANTIREFLET	1190

Butane/Propane G30/G31

Référence	Description	Série
TH119033200001	TRIMLINE 64	1190
TH119033205001	TRIMLINE 64 AVEC VITRE ANTIREFLET	1190

TRIMLINE 64

SIMPLE FACE - SÉRIE 1190



Conduit concentrique

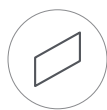

Simple face



Double brûleur



Set de bûches



Télécommande EcoMax



Plaque de fond anthracite

Une nouvelle génération de foyers, dont la consommation est maîtrisée, tout comme les finitions parfaites... De quoi rendre jaloux tous les convives !

Cet appareil est fourni avec un kit d'alimentation et de contrôle gaz (trappe, vanne gaz électronique, récepteur radio) et une télécommande EcoMax permettant de contrôler le thermostat, les brûleurs, de varier la hauteur des flammes, et de programmer leur fonctionnement (hebdomadaire, minuterie...). Découvrez les options possibles qui vous permettront de personnaliser votre installation.

Une vraie flambée !

Le foyer est livré avec un set de décoration de bûches en céramique très réalistes. Afin d'optimiser le fonctionnement de votre appareil et garantir sa pérennité, chaque foyer fermé doit être équipé d'un conduit adapté de la marque Trimline.

PERFORMANCES ET CARACTÉRISTIQUES TECHNIQUES

	Gaz Naturel Gaz Naturel G20	Butane Propane Butane/ Propane G30/G31
Rendement	82%	82%
Puissance mini/maxi	3.2 à 7.7	2.8 à 9.2
Puissance nominale*	7.7 kW	9.2 kW
Consommation	1.0 m ³ /h	0.6 kg/h
Puissance calorifique	9.5 kW	11.2 kW
Diamètre du conduit	130 / 200 mm	
Évacuation des fumées	Conduit concentrique	
Poids net env.	125 kg	
Appareil de chauffage au gaz	C11/C31/C91	
Classe énergétique	B	B
Normes CE	EN 613	

* Selon l'étiquette énergétique du produit

DIMENSIONS (mm)

	Hauteur	Largeur	Profondeur
Appareil	800-1080	762	505
Vitre	500	618	

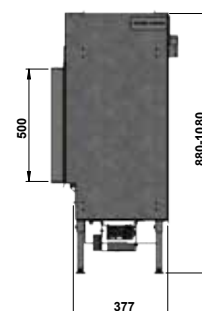
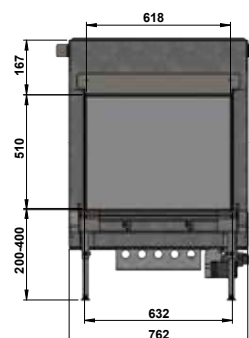
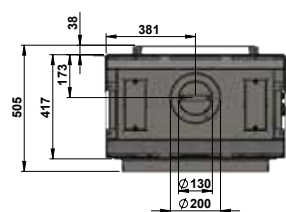

OPTIONS



Panneaux à rainures noires



Lit de braises LED



Briques en céramique grises



Plaque de fond en verre noir (effet miroir)



Vitre antireflet



Adaptateur 220 V



Support mural pour télécommande



Compatible Domotique



Interrupteur mural EcoMax



Kit Wifi



Télécommande simplifiée "PUCK"



Laine rougeoyante



Fourreau de finition acier noir

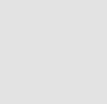

Kit pieds extension



Gaz Naturel G20

Référence	Description	Série
TH118713000001	TRIMLINE 64 PANORAMIQUE	1187
TH118713005001	TRIMLINE 64 PANORAMIQUE AVEC VITRE ANTIREFLET	1187

Butane/Propane G30/G31

Référence	Description	Série
TH118733200001	TRIMLINE 64 PANORAMIQUE	1187
TH118733205001	TRIMLINE 64 PANORAMIQUE AVEC VITRE ANTIREFLET	1187

TRIMLINE 64

PANORAMIQUE - SÉRIE 1187



Conduit concentrique

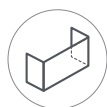

3 faces



Double brûleur



Set de bûches



Télécommande EcoMax



Plaque de fond anthracite

Découvrez un feu sans frontière... Visible sur 3 côtés ! Cet appareil à l'encombrement réduit est élégant et très présent.

Il est fourni avec un kit d'alimentation et de contrôle gaz (trappe, vanne gaz électronique, récepteur radio) et une télécommande EcoMax permettant de contrôler le thermostat, le brûleur, de varier la hauteur des flammes, et de programmer son fonctionnement (hebdomadaire, minuterie...).

Une vraie flambée !

Le foyer est livré avec un set de décoration de bûches en céramique très réalistes. Afin d'optimiser le fonctionnement de votre appareil et garantir sa pérennité, chaque foyer fermé doit être équipé d'un conduit adapté de la marque Trimline.

PERFORMANCES ET CARACTÉRISTIQUES TECHNIQUES

	Gaz Naturel Gaz Naturel G20	Butane Propane Butane/ Propane G30/G31
Rendement	88%	86%
Puissance mini/maxi	2.5 à 8.1	2.3 à 7.3
Puissance nominale*	8.1 kW	7.3 kW
Consommation	1.0 m ³ /h	0.5 kg/h
Puissance calorifique	9.2 kW	8.4 kW
Diamètre du conduit	130 / 200 mm	
Évacuation des fumées	Conduit concentrique	
Poids net env.	125 kg	
Appareil de chauffage au gaz	C11/C31/C91	
Classe énergétique	B	B
Normes CE	EN 613	

* Selon l'étiquette énergétique du produit

DIMENSIONS (mm)

	Hauteur	Largeur	Profondeur
Appareil	880-1080	817	505
Vitre face	450	642	
Vitre côté	454	288	

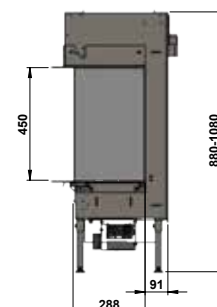
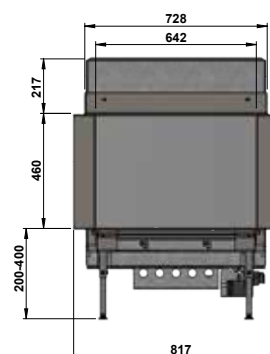
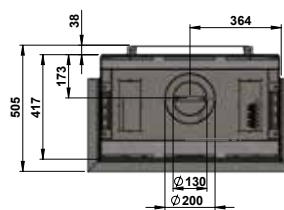

OPTIONS



Set de galets



Plaque de fond en verre noir (effet miroir)



Vitre antireflet



Adaptateur 220 v



Support mural pour télécommande



Compatible Domotique



Interrupteur mural EcoMax



Kit Wifi



Télécommande simplifiée "PUCK"



Laine rougeoyante



Panneaux à rainures noires



Lit de braises LED



Briques en céramique grises



Gaz Naturel G20

Référence	Description	Série
TH118813000001	TRIMLINE 64 ANGLE GAUCHE	1188
TH118813005001	TRIMLINE 64 ANGLE GAUCHE AVEC VITRE ANTIREFLET	1188
TH118913000001	TRIMLINE 64 ANGLE DROIT	1189
TH118913005001	TRIMLINE 64 ANGLE DROIT AVEC VITRE ANTIREFLET	1189

Butane/Propane G30/G31

Référence	Description	Série
TH118833200001	TRIMLINE 64 ANGLE GAUCHE	1188
TH118833205001	TRIMLINE 64 ANGLE GAUCHE AVEC VITRE ANTIREFLET	1188
TH118933200001	TRIMLINE 64 ANGLE DROIT	1189
TH118933205001	TRIMLINE 64 ANGLE DROIT AVEC VITRE ANTIREFLET	1189

TRIMLINE 64

ANGLE GAUCHE - SÉRIE 1188 / ANGLE DROIT - SÉRIE 1189



Conduit concentrique



Angle gauche

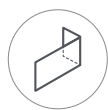

Angle droit



Double brûleur



Set de bûches



Télécommande EcoMax



Plaque de fond anthracite

Ce modèle donnera un aspect majestueux et grandiose dans votre pièce, qui paraîtra plus grande.

Cet appareil est fourni avec un kit d'alimentation et de contrôle gaz (trappe, vanne gaz électronique, récepteur radio) et une télécommande EcoMax permettant de contrôler le thermostat, le brûleur, de varier la hauteur des flammes, et de programmer son fonctionnement (hebdomadaire, minuterie...).

Une vraie flambée sur deux côtés !

Le foyer est livré avec un set de décoration de bûches en céramique très réalistes. Afin d'optimiser le fonctionnement de votre appareil et garantir sa pérennité, chaque foyer fermé doit être équipé d'un conduit adapté de la marque Trimline.

PERFORMANCES ET CARACTÉRISTIQUES TECHNIQUES

	Gaz Naturel Gaz Naturel G20	Butane Propane Butane/ Propane G30/G31
Rendement	88%	86%
Puissance mini/maxi	2.5 à 8.1	2.3 à 7.3
Puissance nominale*	8.1 kW	7.3 kW
Consommation	1.0 m ³ /h	0.5 kg/h
Puissance calorifique	9.2 kW	8.4 kW
Diamètre du conduit	130 / 200 mm	
Évacuation des fumées	Conduit concentrique	
Poids net env.	125 kg	
Appareil de chauffage au gaz	C11/C31/C91	
Classe énergétique	B	B
Normes CE	EN 613	

* Selon l'étiquette énergétique du produit

DIMENSIONS (mm)

	Hauteur	Largeur	Profondeur
Appareil	880-1080	765	505
Vitre face	450	610	
Vitres côté	450	288	

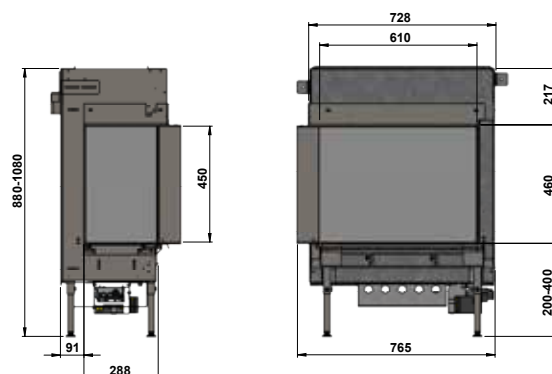
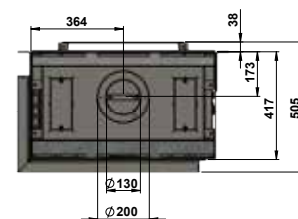

OPTIONS



Set de galets



Plaque de fond en verre noir (effet miroir)



Vitre antireflet



Adaptateur 220 V



Support mural pour télécommande



Compatible Domotique



Interrupteur mural EcoMax



Kit Wifi



Télécommande simplifiée "PUCK"



Laine rougeoyante



Panneaux à rainures noires



Lit de braises LED



Briques en céramique grises

NOUVEAU

Ce foyer "Slim Line" est une merveille technologique ; d'une profondeur de 155 mm, ce foyer intègre un boîtier de chauffage intégré, permettant d'utiliser des matériaux de construction modernes.



TRIMLINE 70 SL



SIMPLE FACE
SÉRIE 1023

PAGES 40-41





Gaz Naturel G20	Référence	Description	Série
	TH102313000001	TRIMLINE 70 SL	1023
	TH102313005001	TRIMLINE 70 SL AVEC VITRE ANTIREFLET	1023

Butane/Propane G30/G31	Référence	Description	Série
	TH102333200001	TRIMLINE 70 SL	1023
	TH102333205001	TRIMLINE 70 SL AVEC VITRE ANTIREFLET	1023

TRIMLINE 70 SL

SIMPLE FACE - SÉRIE 1023



Conduit concentrique

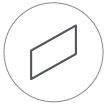

Simple face



Simple brûleur



Set de bûches



Télécommande EcoMax



Panneaux à rainures noires

Ce foyer en version «écran plat» est parfaitement adapté aux nouvelles constructions et peut être adapté aux matériaux combustibles contemporains grâce à son boîtier de chauffage intégré.

Cet appareil est fourni avec un kit d'alimentation et de contrôle gaz (trappe, vanne gaz électronique, récepteur radio) et une télécommande EcoMax permettant de contrôler le thermostat, les brûleurs, de varier la hauteur des flammes, et de programmer leur fonctionnement (hebdomadaire, minuterie...). Découvrez les options possibles qui vous permettront de personnaliser votre installation.

Une vraie flambée !

Le foyer est livré avec un set de décoration de bûches en céramique très réalistes et découvrez également la laine «rougeoyante» qui animera chaque flambée. Afin d'optimiser le fonctionnement de votre appareil et garantir sa pérennité, chaque foyer fermé doit être équipé d'un conduit adapté de la marque Trimline.

PERFORMANCES ET CARACTÉRISTIQUES TECHNIQUES

	Gaz Naturel Gaz Naturel G20	Butane Propane Butane/ Propane G30/G31
Rendement	82%	83%
Puissance mini/maxi	2.8 à 3.8	2 à 3.3
Puissance nominale*	3.8 kW	3.3 kW
Consommation	0,48 m ³ /h	0,23 kg/h
Puissance calorifique	4,5 kW	4 kW
Diamètre du conduit	100 / 150 mm	
Évacuation des fumées	Conduit concentrique	
Poids net env.	52 kg	
Appareil de chauffage au gaz	C11/C31/C91	
Classe énergétique	B	B
Normes CE	EN 613	

* Selon l'étiquette énergétique du produit

DIMENSIONS (mm)

	Hauteur	Largeur	Profondeur
Appareil	673	919	195
Vitre	406	706	

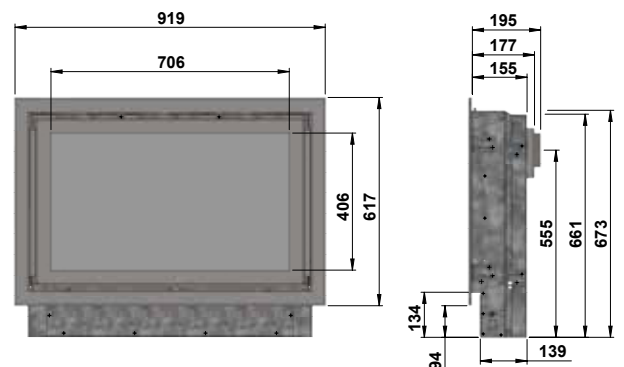
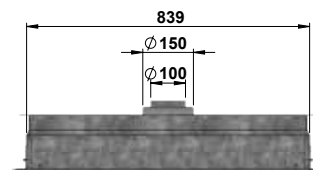

OPTIONS



Plaque de fond en verre noir (effet miroir)



Pierres en vermiculite



Vitre antireflet



Adaptateur 220 V



Support mural pour télécommande



Compatible Domotique



Interrupteur mural EcoMax



Kit Wifi



Télécommande simplifiée "PUCK"



Laine rougeoyante



Heat box Caisson isolant

Vous recherchez un foyer imposant, adapté à un espace restreint ? Optez pour la version 73 le plus petit foyer en version "paysage".



TRIMLINE 73



SIMPLE FACE
SÉRIE H 1133 - 1134

PAGES 44-45



DOUBLE FACE
SÉRIE H 1152

PAGES 46-47



EPI (séparateur de pièce)
SÉRIE R EPI 1151

PAGES 48-49





Gaz Naturel G20	Référence	Description	Série
	TH113313000001	TRIMLINE 73H	1133
	TH113313005001	TRIMLINE 73H AVEC VITRE ANTIREFLET	1133
	TH113413000001	TRIMLINE 73	1134
	TH113413005001	TRIMLINE 73 AVEC VITRE ANTIREFLET	1134

Butane/Propane G30/G31	Référence	Description	Série
	TH113333200001	TRIMLINE 73H	1133
	TH113333205001	TRIMLINE 73H AVEC VITRE ANTIREFLET	1133
	TH113433200001	TRIMLINE 73	1134
	TH113433205001	TRIMLINE 73 AVEC VITRE ANTIREFLET	1134

TRIMLINE 73

SIMPLE FACE - SÉRIE H 1133 - 1134



Conduit concentrique

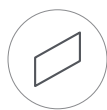

Simple face



Double brûleur



Set de bûches



Télécommande EcoMax



Plaque de fond anthracite pour modèle 1133



Panneaux à rainures noires pour modèle 1134

Ce foyer parfaitement étanche, est équipé d'un double brûleur permettant de contrôler les flammes sur deux rangées distinctes. Cet appareil dispose de deux modèles : une version 73 paysage et une version 73 H (version vitre haute).

Ce foyer est fourni avec un kit d'alimentation et de contrôle gaz (trappe, vanne gaz électronique, récepteur radio) et une télécommande EcoMax permettant de contrôler le thermostat, les brûleurs, de varier la hauteur des flammes, et de programmer leur fonctionnement (hebdomadaire, minuterie...). Découvrez les options possibles qui vous permettront de personnaliser votre installation.

Une vraie flambée !

Le foyer est livré avec un set de décoration de bûches en céramique très réalistes et découvrez également la laine «rougeoyante» qui animera chaque flambée. Afin d'optimiser le fonctionnement de votre appareil et garantir sa pérennité, chaque foyer fermé doit être équipé d'un conduit adapté de la marque Trimline.

PERFORMANCES ET CARACTÉRISTIQUES TECHNIQUES

	Gaz Naturel Gaz Naturel G20	Butane Propane Butane/ Propane G30/G31
Rendement	89%	85%
Puissance mini/maxi	3.1 à 10.1	2.6 à 7.9
Puissance nominale*	10.1 kW	7.9 kW
Consommation	1,2 m ³ /h	0,5 kg/h
Puissance calorifique	11,4 kW	9.3 kW
Diamètre du conduit	130 / 200 mm	
Évacuation des fumées	Conduit concentrique	
Poids net env.	110 kg	
Appareil de chauffage au gaz	C11/C31/C91	
Classe énergétique	A	B
Normes CE	EN 613	

* Selon l'étiquette énergétique du produit

DIMENSIONS (mm)

1134	Hauteur	Largeur	Profondeur
Appareil	1070-1325	961	320
Vitre	382	732	

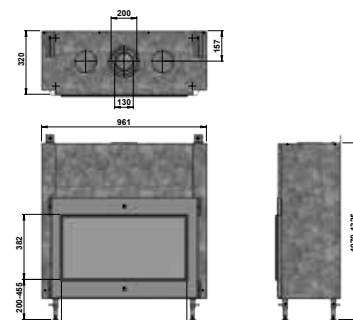

H 1133	Hauteur	Largeur	Profondeur
Appareil	1070-1325	961	320
Vitre	657	732	

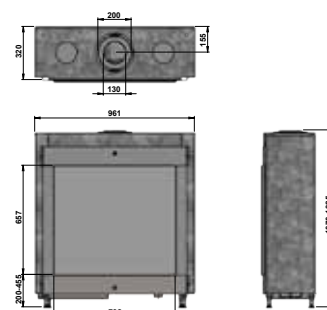

OPTIONS



Set de galets



Vitre antireflet



Fourreau de finition acier noir



Adaptateur 220 V



Support mural pour télécommande



Compatible Domotique



Interrupteur mural EcoMax



Kit Wifi



Télécommande simplifiée "PUCK"



Laine rougeoyante

POUR LA VERSION H SÉRIE 1133 :



Pierres en vermiculite



Briques intérieures



Plaque de fond en verre noir (effet miroir)



Panneaux à rainures noires



Briques en céramique grises



Gaz Naturel G20

Référence	Description	Série
TH115213000001	TRIMLINE 73H DOUBLE FACE	1152
TH115213005001	TRIMLINE 73H DOUBLE FACE AVEC VITRE ANTIREFLET	1152

Butane/Propane G30/G31

Référence	Description	Série
TH115233200001	TRIMLINE 73H DOUBLE FACE	1152
TH115233205001	TRIMLINE 73H DOUBLE FACE AVEC VITRE ANTIREFLET	1152

TRIMLINE 73

DOUBLE FACE - SÉRIE H 1152



Conduit concentrique



Double face



Double brûleur



Set de bûches



Télécommande EcoMax



Plaque de fond anthracite

Faites preuve de créativité ; doté d'un double brûleur, ce foyer permet de séparer deux pièces d'une manière originale en partageant la beauté des flammes d'une pièce à l'autre et en chauffant deux espaces distincts.

Ce foyer est fourni avec un kit d'alimentation et de contrôle gaz (trappe, vanne gaz électronique, récepteur radio) et une télécommande EcoMax permettant de contrôler le thermostat, les brûleurs, de varier la hauteur des flammes, et de programmer leur fonctionnement (hebdomadaire, minuterie...). Découvrez les options possibles qui vous permettront de personnaliser votre installation.

Une vraie flambée visible sur deux côtés opposés !

Le foyer est livré avec un set de décoration de bûches en céramique très réalistes et découvrez également la laine «rougeoyante» qui animera chaque flambée. Afin d'optimiser le fonctionnement de votre appareil et garantir sa pérennité, chaque foyer fermé doit être équipé d'un conduit adapté de la marque Trimline.

PERFORMANCES ET CARACTÉRISTIQUES TECHNIQUES

	Gaz Naturel Gaz Naturel G20	Butane Propane Butane/ Propane G30/G31
Rendement	89%	85%
Puissance mini/maxi	3.1 à 10.1	2.6 à 7.9
Puissance nominale*	10.1 k	7.9 kW
Consommation	1,2 m ³ /h	0,5 kg/h
Puissance calorifique	11,4 kW	9.3 kW
Diamètre du conduit	130 / 200 mm	
Évacuation des fumées	Conduit concentrique	
Poids net env.	110 kg	
Appareil de chauffage au gaz	C11/C31/C91	
Classe énergétique	A	B
Normes CE	EN 613	

* Selon l'étiquette énergétique du produit

DIMENSIONS (mm)

	Hauteur	Largeur	Profondeur
Appareil	1070-1325	961	330
Vitre	657	732	

OPTIONS



Set de galets



Vitre antireflet



Fourreau de finition acier noir



Adaptateur 220 V



Support mural pour télécommande



Compatible Domotique



Interrupteur mural EcoMax



Kit Wifi



Télécommande simplifiée "PUCK"



Laine rougeoyante

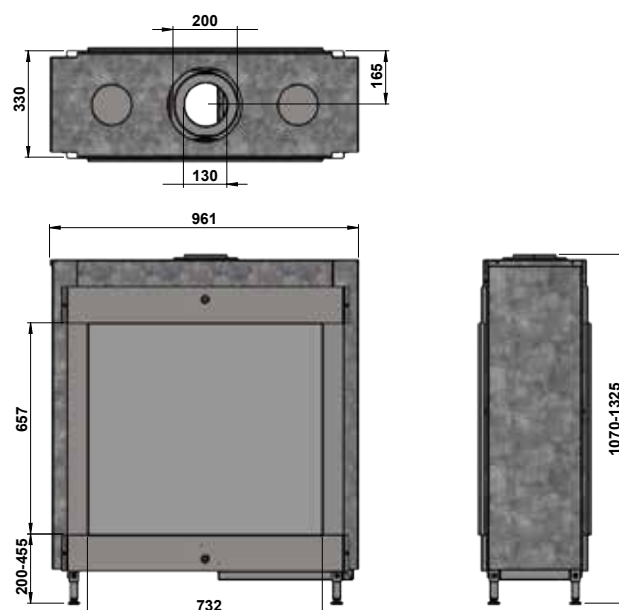



Gaz Naturel G20	Référence	Description	Série
	TH115113000001	TRIMLINE 73R EPI 3 FACES	1151
	TH115113005001	TRIMLINE 73R EPI 3 FACES AVEC VITRE ANTIREFLET	1151

Butane/Propane G30/G31	Référence	Description	Série
	TH115133200001	TRIMLINE 73R EPI 3 FACES	1151
	TH115133205001	TRIMLINE 73R EPI 3 FACES AVEC VITRE ANTIREFLET	1151

TRIMLINE 73

TRIPLE FACE - SÉRIE R EPI 1151

 Conduit
concentrique

 Epi
(séparateur de
pièce)

Double brûleur



Set de bûches

 Télécommande
EcoMax

 Plaque de fond
anthracite

Vous recherchez une cheminée visible sur 3 côtés, et possédez un espace réduit ; ce foyer est fait pour vous ! Spécialement conçu pour séparer légèrement deux pièces, il peut être raccordé facilement grâce aux conduits concentriques.

Ce foyer est fourni avec un kit d'alimentation et de contrôle gaz (trappe, vanne gaz électronique, récepteur radio) et une télécommande EcoMax permettant de contrôler le thermostat, les brûleurs, de varier la hauteur des flammes, et de programmer leur fonctionnement (hebdomadaire, minuterie...). Découvrez les options possibles qui vous permettront de personnaliser votre installation.

Une vraie flambée !

Le foyer est livré avec un set de décoration de bûches en céramique très réalistes et découvrez également la laine «rougeoyante» qui animera chaque flambée. Afin d'optimiser le fonctionnement de votre appareil et garantir sa pérennité, chaque foyer fermé doit être équipé d'un conduit adapté de la marque Trimline.

PERFORMANCES ET CARACTÉRISTIQUES TECHNIQUES

	Gaz Naturel Gaz Naturel G20	Butane Propane Butane/ Propane G30/G31
Rendement	89%	85%
Puissance mini/maxi	3.1 à 10.1	2.6 à 7.9
Puissance nominale*	10.1 k	7.9 kW
Consommation	1.2 m ³ /h	0.5 kg/h
Puissance calorifique	11.4 kW	9.3 kW
Diamètre du conduit	130 / 200 mm	
Évacuation des fumées	Conduit concentrique	
Poids net env.	110 kg	
Appareil de chauffage au gaz	C11/C31/C91	
Classe énergétique	A	B
Normes CE	EN 613	

* Selon l'étiquette énergétique du produit

DIMENSIONS (mm)

	Hauteur	Largeur	Profondeur
Appareil	1150-1370	337	901
Vitre face	657	268	
Vitres côté	657	732	

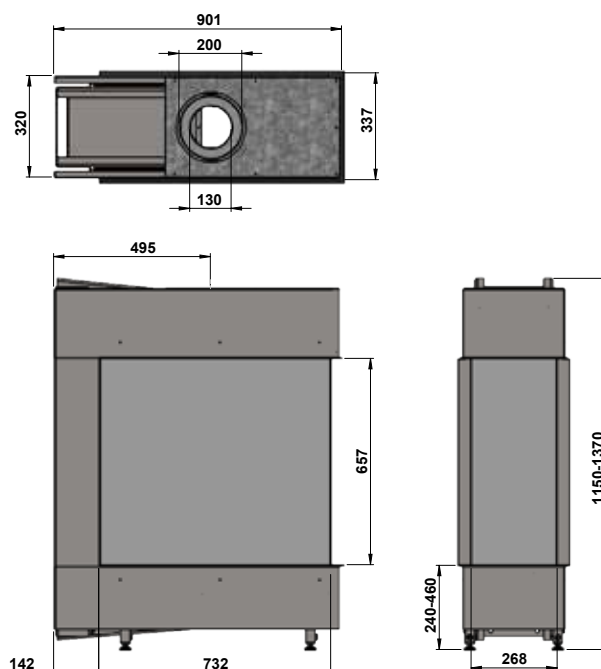

OPTIONS



Set de galets

 Vitre
antireflet

 Adaptateur
220 V

 Support
mural pour
télécommande

 Compatible
Domotique

 Interrupteur
mural EcoMax

Kit Wifi

 Télécommande
simplifiée
"PUCK"

 Laine
rougeoyante

Cette gamme de foyers dispose d'une multitude d'options originales permettant de rendre chaque installation unique.



TRIMLINE 83



SIMPLE FACE
SÉRIE 1180

PAGES 52-53



PANORAMIQUE
SÉRIE 1181

PAGES 54-55



ANGLE (droit ou gauche)
SÉRIE 1183 - 1182

PAGES 56-57



DOUBLE FACE
SÉRIE

PAGES 58-59



EPI (séparateur de pièce)
SÉRIE

PAGES 60-61





Gaz Naturel G20

Référence	Description	Série
TH118013000001	TRIMLINE 83	1180
TH118013005001	TRIMLINE 83 AVEC VITRE ANTIREFLET	1180

Butane/Propane G30/G31

Référence	Description	Série
TH118033200001	TRIMLINE 83	1180
TH118033205001	TRIMLINE 83 AVEC VITRE ANTIREFLET	1180

TRIMLINE 83

SIMPLE FACE - SÉRIE 1180



Conduit concentrique

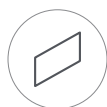

Simple face



Double brûleur bûches intégrées



Télécommande EcoMax



Plaque de fond anthracite

Doté d'une technologie innovante «wood burner», cet appareil est équipé d'un lit de braises rougeoyantes afin de rendre chaque flambée encore plus réaliste.

Ce foyer est fourni avec un kit d'alimentation et de contrôle gaz (trappe, vanne gaz électronique, récepteur radio) et une télécommande 10 touches EcoMax permettant de contrôler le thermostat, les brûleurs, de varier la hauteur des flammes, et de programmer leur fonctionnement (hebdomadaire, minuterie...). Découvrez les options possibles qui vous permettront de personnaliser votre installation.

Une vraie flambée !

Le foyer est livré avec un set de décoration de bûches en céramique très réalistes et est proposé avec différentes options détaillées ci-dessous pour permettre à chacun de personnaliser son projet à l'infini. Afin d'optimiser le fonctionnement de votre appareil et garantir sa pérennité, chaque foyer fermé doit être équipé d'un conduit adapté de la marque Trimline.

PERFORMANCES ET CARACTÉRISTIQUES TECHNIQUES

	Gaz Naturel Gaz Naturel G20	Butane Propane Butane/ Propane G30/G31
Rendement	82%	82%
Puissance mini/maxi	2.6 à 9.5	2.6 à 9.8
Puissance nominale*	9.5 kW	9.8 kW
Consommation	1.2 m ³ /h	0.8 kg/h
Puissance calorifique	11,5 kW	11,9 kW
Diamètre du conduit	130 / 200 mm	
Évacuation des fumées	Conduit concentrique	
Poids net env.	200 kg	
Appareil de chauffage au gaz	C11/C31/C91	
Classe énergétique	B	B
Normes CE	EN 613	

* Selon l'étiquette énergétique du produit

DIMENSIONS (mm)

	Hauteur	Largeur	Profondeur
Appareil	1005-1205	915	558
Vitre	605	791	

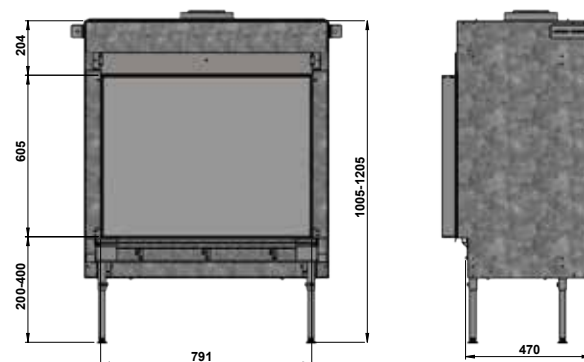
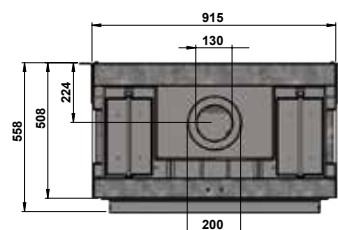

OPTIONS



Lit de braises LED



Rainures en céramique



Briques en céramique grises



Plaque de fond en verre noir (effet miroir)



Vitre antireflet



Adaptateur 220 V



Support mural pour télécommande



Compatible Domotique



Interrupteur mural EcoMax



Kit Wifi



Télécommande simplifiée "PUCK"



Gaz Naturel G20

Référence	Description	Série
TH118113000001	TRIMLINE 83 PANORAMIQUE	1181
TH118113005001	TRIMLINE 83 PANORAMIQUE AVEC VITRE ANTIREFLET	1181

Butane/Propane G30/G31

Référence	Description	Série
TH118133200001	TRIMLINE 83 PANORAMIQUE	1181
TH118133205001	TRIMLINE 83 PANORAMIQUE AVEC VITRE ANTIREFLET	1181

TRIMLINE 83

PANORAMIQUE - SÉRIE 1181



Conduit concentrique

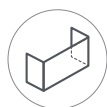

3 faces



Double brûleur bûches intégrées



Télécommande EcoMax



Plaque de fond anthracite

Ce foyer panoramique attire tous les regards dans votre espace de vie ; il est surélevé et donc absolument incontournable.

Ce foyer est fourni avec un kit d'alimentation et de contrôle gaz (trappe, vanne gaz électronique, récepteur radio) et une télécommande 10 touches EcoMax permettant de contrôler le thermostat, les brûleurs, de varier la hauteur des flammes, et de programmer leur fonctionnement (hebdomadaire, minuterie...). Découvrez les options possibles qui vous permettront de personnaliser votre installation.

Une vraie flambée !

Le foyer est livré avec un set de décoration de bûches en céramique très réalistes et en option un lit de braises à LED. Afin d'optimiser le fonctionnement de votre appareil et garantir sa pérennité, chaque foyer fermé doit être équipé d'un conduit adapté de la marque Trimline.

PERFORMANCES ET CARACTÉRISTIQUES TECHNIQUES

	Gaz Naturel Gaz Naturel G20	Butane Propane Butane/ Propane G30/G31
Rendement	82%	82%
Puissance mini/maxi	2.6 à 9.5	2.6 à 9.8
Puissance nominale*	9.5 kW	9.8 kW
Consommation	1.2 m ³ /h	0.8 kg/h
Puissance calorifique	11,5 kW	11,9 kW
Diamètre du conduit	130 / 200 mm	
Évacuation des fumées	Conduit concentrique	
Poids net env.	200 kg	
Appareil de chauffage au gaz	C11/C31/C91	
Classe énergétique	B	B
Normes CE	EN 613	

* Selon l'étiquette énergétique du produit

DIMENSIONS (mm)

	Hauteur	Largeur	Profondeur
Appareil	1005-1205	1021	503
Vitre face	605	842	
Vitres côté	605	349	

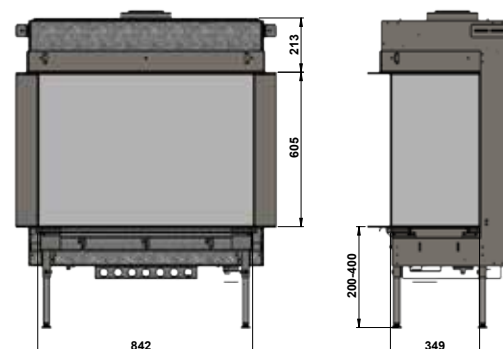
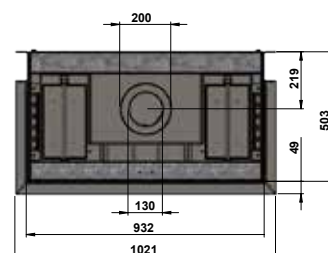

OPTIONS



Lit de braises LED



Rainures en céramique



Briques en céramique grises



Plaque de fond en verre noir (effet miroir)



Vitre antireflet



Adaptateur 220 V



Support mural pour télécommande



Compatible Domotique



Interrupteur mural EcoMax



Kit Wifi



Télécommande simplifiée "PUCK"



Gaz Naturel G20	Référence	Description	Série
	TH118213000001	TRIMLINE 83 ANGLE GAUCHE	1182
	TH118213005001	TRIMLINE 83 ANGLE GAUCHE AVEC VITRE ANTIREFLET	1182
	TH118313000001	TRIMLINE 83 ANGLE DROIT	1183
	TH118313005001	TRIMLINE 83 ANGLE DROIT AVEC VITRE ANTIREFLET	1183

Butane/Propane G30/G31	Référence	Description	Série
	TH118233200001	TRIMLINE 83 ANGLE GAUCHE	1182
	TH118233205001	TRIMLINE 83 ANGLE GAUCHE AVEC VITRE ANTIREFLET	1182
	TH118333200001	TRIMLINE 83 ANGLE DROIT	1183
	TH118333205001	TRIMLINE 83 ANGLE DROIT AVEC VITRE ANTIREFLET	1183

TRIMLINE 83

ANGLE GAUCHE - SÉRIE 1182 / ANGLE DROIT - SÉRIE 1183



Conduit concentrique



Angle gauche

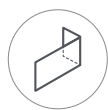

Angle droit



Double brûleur bûches intégrées



Télécommande EcoMax



Plaque de fond anthracite

Vous voulez admirer un feu, sans chauffer votre maison ? Activez le lit de braises... Et faites comme si... Voici une cheminée facile à piloter.

Ce foyer est fourni avec un kit d'alimentation et de contrôle gaz (trappe, vanne gaz électronique, récepteur radio) et une télécommande 10 touches EcoMax permettant de contrôler le thermostat, les brûleurs, de varier la hauteur des flammes, et de programmer leur fonctionnement (hebdomadaire, minuterie...). Découvrez les options possibles qui vous permettront de personnaliser votre installation.

Une vraie flambée !

Le foyer est livré avec un set de décoration de bûches en céramique très réalistes et en option un lit de braises à LED. Afin d'optimiser le fonctionnement de votre appareil et garantir sa pérennité, chaque foyer fermé doit être équipé d'un conduit adapté de la marque Trimline.

PERFORMANCES ET CARACTÉRISTIQUES TECHNIQUES

	Gaz Naturel Gaz Naturel G20	Butane Propane Butane/ Propane G30/G31
Rendement	82%	82%
Puissance mini/maxi	2.6 à 9.5	2.6 à 9.8
Puissance nominale*	9.5 kW	9.8 kW
Consommation	1.2 m ³ /h	0.8 kg/h
Puissance calorifique	11,5 kW	11,9 kW
Diamètre du conduit	130 / 200 mm	
Évacuation des fumées	Conduit concentrique	
Poids net env.	200 kg	
Appareil de chauffage au gaz	C11/C31/C91	
Classe énergétique	B	B
Normes CE	EN 613	

* Selon l'étiquette énergétique du produit

DIMENSIONS (mm)

	Hauteur	Largeur	Profondeur
Appareil	1005-1205	922	556
Vitre face	605	813	
Vitre côté	605	350	

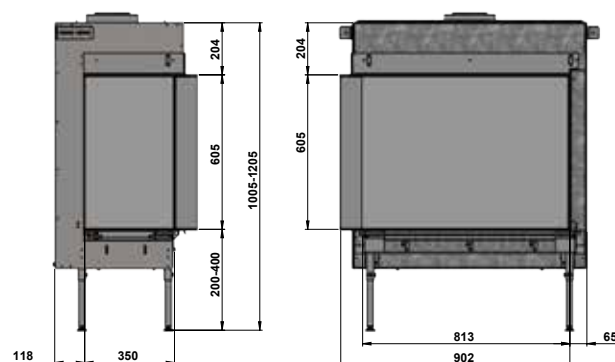
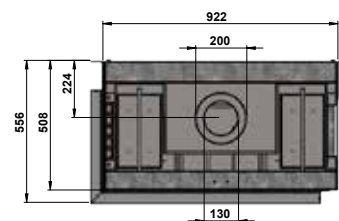

OPTIONS



Lit de braises LED



Rainures en céramique



Briques en céramique grises



Plaque de fond en verre noir (effet miroir)



Vitre antireflet



Adaptateur 220 V



Support mural pour télécommande



Compatible Domotique



Interrupteur mural EcoMax



Kit Wifi



Télécommande simplifiée "PUCK"



Gaz Naturel G20	Référence	Description	Série
	TH1185130000001	TRIMLINE 83 DOUBLE FACE	1185
	TH118513005001	TRIMLINE 83 AVEC VITRE ANTIREFLET	1185

Butane/Propane G30/G31	Référence	Description	Série
	TH118533200001	TRIMLINE 83 DOUBLE FACE	1180
	TH118533205001	TRIMLINE 83 AVEC VITRE ANTIREFLET	1185

TRIMLINE 83

DOUBLE FACE - SÉRIE 1185



Conduit concentrique



Double face



Double brûleur



Set de bûches



Télécommande EcoMax



Plaque de fond anthracite

Un foyer double face qui attire l'attention, sans faire de l'ombre au reste de votre somptueuse pièce.

Ce foyer est fourni avec un kit d'alimentation et de contrôle gaz (trappe, vanne gaz électronique, récepteur radio) et une télécommande 10 touches EcoMax permettant de contrôler le thermostat, les brûleurs, de varier la hauteur des flammes, et de programmer leur fonctionnement (hebdomadaire, minuterie...). Découvrez les options possibles qui vous permettront de personnaliser votre installation.

Une vraie flambée !

Le foyer est livré avec un set de décoration de bûches en céramique très réalistes et est proposé avec différentes options détaillées ci-dessous pour permettre à chacun de personnaliser son projet à l'infini. Afin d'optimiser le fonctionnement de votre appareil et garantir sa pérennité, chaque foyer fermé doit être équipé d'un conduit adapté de la marque Trimline.

PERFORMANCES ET CARACTÉRISTIQUES TECHNIQUES

	Gaz Naturel Gaz Naturel G20	Butane Propane Butane/ Propane G30/G31
Rendement	83%	83%
Puissance mini/maxi	3.7 à 10.2	3.5 à 11.5
Puissance nominale*	10.2 kW	13.9 kW
Consommation	1.3 m ³ /h	0.8 kg/h
Puissance calorifique	12.23 kW	13.9 kW
Diamètre du conduit	130 / 200 mm	
Évacuation des fumées	Conduit concentrique	
Poids net env.	225 kg	
Appareil de chauffage au gaz	C11/C31/C91	
Classe énergétique	B	B
Normes CE	EN 613	

* Selon l'étiquette énergétique du produit

DIMENSIONS (mm)

	Hauteur	Largeur	Profondeur
Appareil	1039-1170	1086	569
Vitre	555	807	

OPTIONS



Lit de braises LED



Rainures en céramique



Plaque de fond en verre noir (effet miroir)



Vitre antireflet



Adaptateur 220 V



Support mural pour télécommande



Compatible Domotique



Interrupteur mural EcoMax



Kit Wifi



Télécommande simplifiée "PUCK"

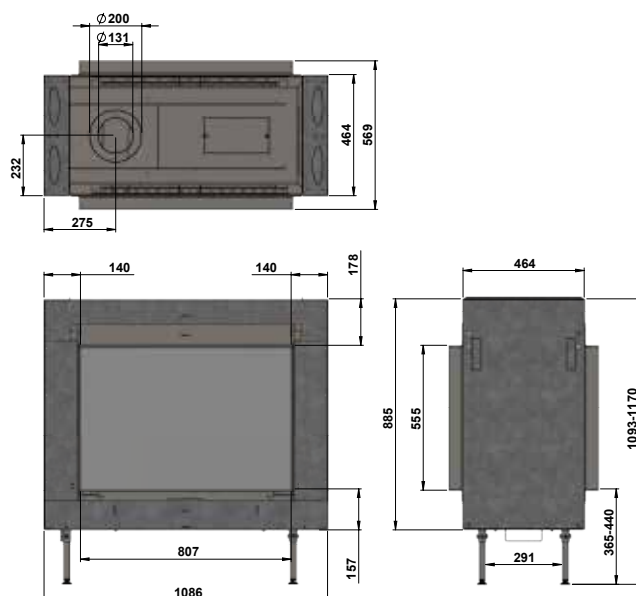



Gaz Naturel G20

Référence	Description	Série
TH118413000001	TRIMLINE 83 R	1184
TH118413005001	TRIMLINE 83 AVEC VITRE ANTIREFLET	1184

Butane/Propane G30/G31

Référence	Description	Série
TH118433200001	TRIMLINE 83 R	1184
TH118433205001	TRIMLINE 83 AVEC VITRE ANTIREFLET	1184

TRIMLINE 83

TRIPLE FACE - SÉRIE R 1184



Conduit concentrique



Epi (séparateur de pièce)



Double brûleur



Set de bûches



Télécommande EcoMax



Plaque de fond anthracite

À la fois élégant et pratique, le foyer est parfait pour diviser votre espace.

Ce foyer est fourni avec un kit d'alimentation et de contrôle gaz (trappe, vanne gaz électronique, récepteur radio) et une télécommande 10 touches EcoMax permettant de contrôler le thermostat, les brûleurs, de varier la hauteur des flammes, et de programmer leur fonctionnement (hebdomadaire, minuterie...). Découvrez les options possibles qui vous permettront de personnaliser votre installation.

Une vraie flambée !

Le foyer est livré avec un set de décoration de bûches en céramique très réalistes et est proposé avec différentes options détaillées ci-dessous pour permettre à chacun de personnaliser son projet à l'infini. Afin d'optimiser le fonctionnement de votre appareil et garantir sa pérennité, chaque foyer fermé doit être équipé d'un conduit adapté de la marque Trimline.

PERFORMANCES ET CARACTÉRISTIQUES TECHNIQUES

	Gaz Naturel Gaz Naturel G20	Butane Propane Butane/ Propane G30/G31
Rendement	83%	83%
Puissance mini/maxi	3.7 à 10.2	3.5 à 11.5
Puissance nominale*	10.2 kW	11.5 kW
Consommation	1.3 m ³ /h	0.8 kg/h
Puissance calorifique	12.23 kW	13.9 kW
Diamètre du conduit	130 / 200 mm	
Évacuation des fumées	Conduit concentrique	
Poids net env.	225 kg	
Appareil de chauffage au gaz	C11/C31/C91	
Classe énergétique	B	B
Normes CE	EN 613	

* Selon l'étiquette énergétique du produit

DIMENSIONS (mm)

	Hauteur	Largeur	Profondeur
Appareil	1093-1170	1076	567
Vitre	544	835	

OPTIONS



Lit de braises LED



Rainures en céramique



Plaque de fond en verre noir (effet miroir)



Vitre antireflet



Adaptateur 220 V



Support mural pour télécommande



Compatible Domotique



Interrupteur mural EcoMax



Kit Wifi



Télécommande simplifiée "PUCK"

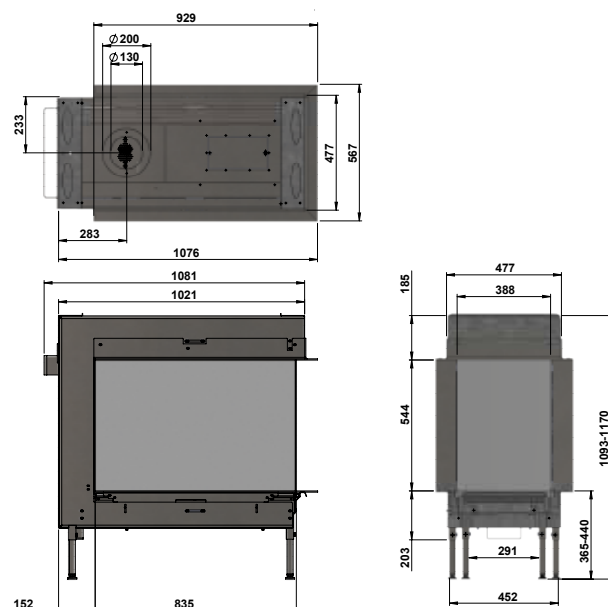

Ce foyer très particulier vous
permettra de séparer une
pièce d'une manière ingénieuse
et surprenante.



TRIMLINE 85RD



TRIPLE FACE
SÉRIE EPI 1050

PAGES 64-65





Gaz Naturel G20	Référence	Description	Série
	TH105013000001	TRIMLINE 85RD 3 FACES EN EPI	1050
	TH105013005001	TRIMLINE 85RD 3 FACES EN EPI AVEC VITRE ANTIREFLET	1050

Butane/Propane G30/G31	Référence	Description	Série
	TH105033200001	TRIMLINE 85RD 3 FACES EN EPI	1050
	TH105033205001	TRIMLINE 85RD 3 FACES EN EPI AVEC VITRE ANTIREFLET	1050

TRIMLINE 85RD

TRIPLE FACE - SÉRIE EPI 1050



Conduit concentrique



Epi (séparateur de pièce)



Simple brûleur



Set de bûches



Télécommande EcoMax



Plaque de fond anthracite

Lorsque l'emprise murale est limitée, il existe cette solution alternative qui permet en toute élégance d'admirer les flammes sur 3 côtés.

Cet appareil est fourni avec un kit d'alimentation et de contrôle gaz (trappe, vanne gaz électronique, récepteur radio) et une télécommande EcoMax permettant de contrôler le thermostat, le brûleur, de varier la hauteur des flammes, et de programmer son fonctionnement (hebdomadaire, minuterie...).

Une vraie flambée !

Le foyer est livré avec un set de décoration de bûches en céramique très réalistes et découvrez également la laine «rougeoyante» qui animera chaque flambée. Afin d'optimiser le fonctionnement de votre appareil et garantir sa pérennité, chaque foyer fermé doit être équipé d'un conduit adapté de la marque Trimline.

PERFORMANCES ET CARACTÉRISTIQUES TECHNIQUES

	Gaz Naturel Gaz Naturel G20	Butane Propane Butane/ Propane G30/G31
Rendement	92%	84,4%
Puissance mini/maxi	3 à 9.1	2.5 à 8.2
Puissance nominale*	9.1 k	8.2 kW
Consommation	1.3 m ³ /h	0.8 kg/h
Puissance calorifique	12.2 kW	13.9 kW
Diamètre du conduit	130 / 200 mm	
Évacuation des fumées	Conduit concentrique	
Poids net env.	225 kg	
Appareil de chauffage au gaz	C11/C31/C91	
Classe énergétique	A	B
Normes CE	EN 613	

* Selon l'étiquette énergétique du produit

DIMENSIONS (mm)

	Hauteur	Largeur	Profondeur
Appareil	893-1093	1000	410
Vitre face	400	340	
Vitres côté	400	831	

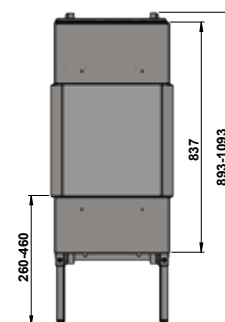
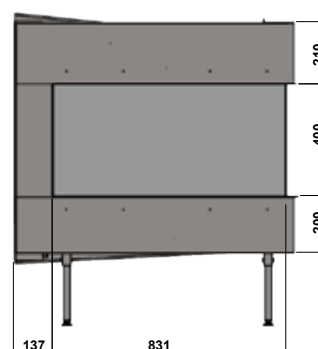
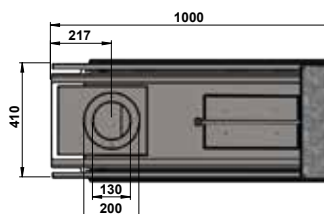

OPTIONS



Set de galets



Set pierres de carrare



Set pierres de Basalte



Vitre antireflet



Adaptateur 220 V



Support mural pour télécommande



Compatible Domotique



Interrupteur mural EcoMax



Kit Wifi



Télécommande simplifiée "PUCK"



Laine rougeoyante



Fourreau de finition acier noir

Découvrez une gamme très appréciée ; Trimline 100, dont le nom correspond à une largeur de vitre de 1 mètre. Tournez les pages et découvrez les cheminées de demain...

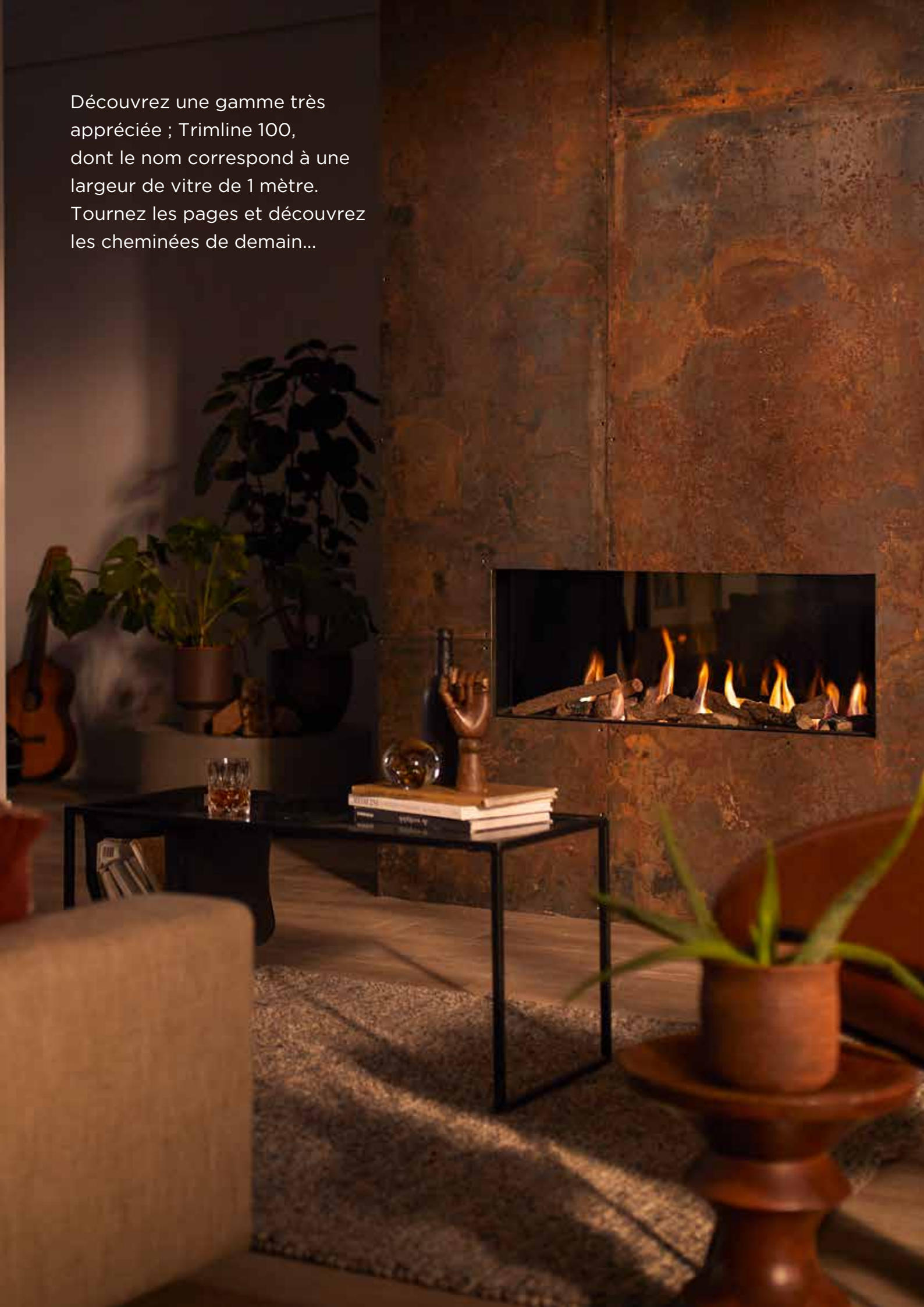

TRIMLINE 100



SIMPLE FACE
SÉRIE 1136

PAGES 68-69



PANORAMIQUE
SÉRIE 1156

PAGES 70-71



ANGLE (gauche ou droit)
SÉRIE 1157 - 1158

PAGES 72-73



DOUBLE FACE
SÉRIE 1135

PAGES 74-75





Gaz Naturel G20

Référence	Description	Série
TH113613000381	TRIMLINE 100	1136
TH113613005381	TRIMLINE 100 AVEC VITRE ANTIREFLET	1136

Butane/Propane G30/G31

Référence	Description	Série
TH113633200381	TRIMLINE 100	1136
TH113633205381	TRIMLINE 100 AVEC VITRE ANTIREFLET	1136

TRIMLINE 100

SIMPLE FACE - SÉRIE 1136



Conduit concentrique

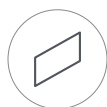

Simple face



Double brûleur



Set de bûches



Télécommande EcoMax



Panneaux à rainures noires

Simple et majestueux, ce foyer vous permettra de réaliser la cheminée de vos rêves, faites preuve d'imagination et inspirez-vous des nombreuses options possibles.

Ce foyer est fourni avec un kit d'alimentation et de contrôle gaz (trappe, vanne gaz électronique, récepteur radio) et une télécommande EcoMax permettant de contrôler le thermostat, les brûleurs, de varier la hauteur des flammes, et de programmer leur fonctionnement (hebdomadaire, minuterie...). Découvrez les options possibles qui vous permettront de personnaliser votre installation.

Une vraie flambée !

Le foyer est livré avec un set de décoration de bûches en céramique très réalistes et découvrez également la laine «rougeoyante» qui animera chaque flambée. Afin d'optimiser le fonctionnement de votre appareil et garantir sa pérennité, chaque foyer fermé doit être équipé d'un conduit adapté de la marque Trimline.

PERFORMANCES ET CARACTÉRISTIQUES TECHNIQUES

	Gaz Naturel Gaz Naturel G20	Butane Propane Butane/ Propane G30/G31
Rendement	79%	77%
Puissance mini/maxi	2.7 à 8	3.3 à 7.7
Puissance nominale*	8 kW	7.7 kW
Consommation	1,0 m ³ /h	0,6 kg/h
Puissance calorifique	10.2 kW	9.6 kW
Diamètre du conduit	130 / 200 mm	
Évacuation des fumées	Conduit concentrique	
Poids net env.	135 kg	
Appareil de chauffage au gaz	C11/C31/C91	
Classe énergétique	B	B
Normes CE	EN 613	

* Selon l'étiquette énergétique du produit

DIMENSIONS (mm)

	Hauteur	Largeur	Profondeur
Appareil	730-1030	1231	320
Vitre	380	1001	

OPTIONS



Set de galets



Set pierres de carrare



Set pierres de Basalte



Plaque de fond en verre noir (effet miroir)



Vitre antireflet



Adaptateur 220 V



Support mural pour télécommande



Compatible Domotique



Interrupteur mural EcoMax



Kit Wifi



Télécommande simplifiée "PUCK"



Fourreau de finition acier noir



Laine rougeoyante

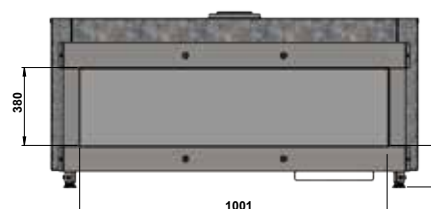
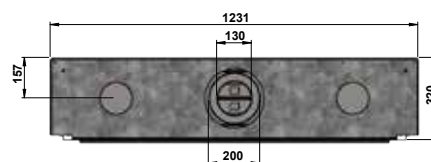



Gaz Naturel G20

Référence	Description	Série
TH115613000001	TRIMLINE 100 PANORAMIQUE	1156
TH115613005001	TRIMLINE 100 PANORAMIQUE AVEC VITRE ANTIREFLET	1156

Butane/Propane G30/G31

Référence	Description	Série
TH115633200001	TRIMLINE 100 PANORAMIQUE	1156
TH115633205001	TRIMLINE 100 PANORAMIQUE AVEC VITRE ANTIREFLET	1156

TRIMLINE 100

PANORAMIQUE - SÉRIE 1156



Conduit concentrique

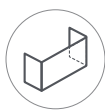

3 faces



Double brûleur



Set de bûches



Télécommande EcoMax



Panneaux à rainures noires

Si la taille du Trimline 100 est idéale, et que vous souhaitez une vision du feu encore plus large ... Les jeux sont faits !

Ce foyer est fourni avec un kit d'alimentation et de contrôle gaz (trappe, vanne gaz électronique, récepteur radio) et une télécommande EcoMax permettant de contrôler le thermostat, les brûleurs, de varier la hauteur des flammes, et de programmer leur fonctionnement (hebdomadaire, minuterie...). Découvrez les options possibles qui vous permettront de personnaliser votre installation.

Une vraie flambée !

Le foyer est livré avec un set de décoration de bûches en céramique très réalistes et découvrez également la laine «rougeoyante» qui animera chaque flambée. Afin d'optimiser le fonctionnement de votre appareil et garantir sa pérennité, chaque foyer fermé doit être équipé d'un conduit adapté de la marque Trimline.

PERFORMANCES ET CARACTÉRISTIQUES TECHNIQUES

	Gaz Naturel Gaz Naturel G20	Butane Propane Butane/ Propane G30/G31
Rendement	84%	84%
Puissance mini/maxi	2.9 à 9.4	3.6 à 8.1
Puissance nominale*	9.4 kW	8.1 kW
Consommation	1.1 m ³ /h	0.6 kg/h
Puissance calorifique	11.2 kW	9.7 kW
Diamètre du conduit	130 / 200 mm	
Évacuation des fumées	Conduit concentrique	
Poids net env.	140 kg	
Appareil de chauffage au gaz	C11/C31/C91	
Classe énergétique	B	B
Normes CE	EN 613	

* Selon l'étiquette énergétique du produit

DIMENSIONS (mm)

	Hauteur	Largeur	Profondeur
Appareil	815-995	1068	432
Vitre face	382	1016	
Vitres côté	382	322	

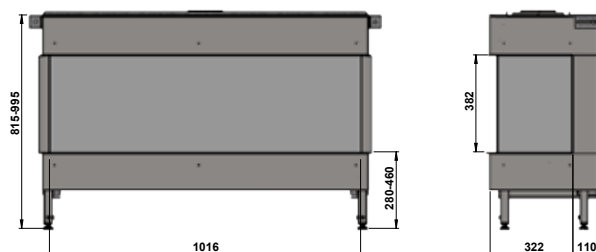
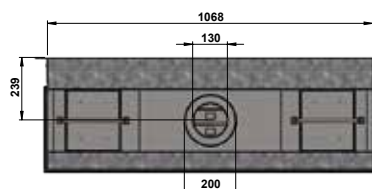

OPTIONS



Set de galets



Set pierres de carrare



Set pierres de Basalte



Vitre antireflet



Adaptateur 220 V



Support mural pour télécommande



Compatible Domotique



Interrupteur mural EcoMax



Kit Wifi



Télécommande simplifiée "PUCK"



Plaque de fond en verre noir (effet miroir)



Laine rougeoyante



Fourreau de finition acier noir



Gaz Naturel G20	Référence	Description	Série
	TH115713000001	TRIMLINE 100 ANGLE GAUCHE	1157
	TH115713005001	TRIMLINE 100 ANGLE GAUCHE AVEC VITRE ANTIREFLET	1157
	TH115813000001	TRIMLINE 100 ANGLE DROIT	1158
	TH115813005001	TRIMLINE 100 ANGLE DROIT AVEC VITRE ANTIREFLET	1158

Butane/Propane G30/G31	Référence	Description	Série
	TH115733200001	TRIMLINE 100 ANGLE GAUCHE	1157
	TH115733205001	TRIMLINE 100 ANGLE GAUCHE AVEC VITRE ANTIREFLET	1157
	TH115833200001	TRIMLINE 100 ANGLE DROIT	1158
	TH115833205001	TRIMLINE 100 ANGLE DROIT AVEC VITRE ANTIREFLET	1158

TRIMLINE 100

ANGLE GAUCHE - SÉRIE 1157 / ANGLE DROIT - SÉRIE 1158



Conduit concentrique



Angle gauche

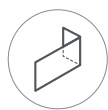

Angle droit



Double brûleur



Set de bûches



Télécommande EcoMax



Panneaux à rainures noires

Faites-vous plaisir en privilégiant la vision des flammes avec ce modèle d'angle. Ce foyer est également équipé de pieds réglables ce qui limite certaines contraintes techniques.

Ce foyer est fourni avec un kit d'alimentation et de contrôle gaz (trappe, vanne gaz électronique, récepteur radio) et une télécommande EcoMax permettant de contrôler le thermostat, les brûleurs, de varier la hauteur des flammes, et de programmer leur fonctionnement (hebdomadaire, minuterie...). Découvrez les options possibles qui vous permettront de personnaliser votre installation.

Une vraie flambée !

Le foyer est livré avec un set de décoration de bûches en céramique très réalistes et découvrez également la laine «rougeoyante» qui animera chaque flambée. Afin d'optimiser le fonctionnement de votre appareil et garantir sa pérennité, chaque foyer fermé doit être équipé d'un conduit adapté de la marque Trimline.

PERFORMANCES ET CARACTÉRISTIQUES TECHNIQUES

	Gaz Naturel Gaz Naturel G20	Butane Propane Butane/ Propane G30/G31
Rendement	84%	84%
Puissance mini/maxi	2.9 à 9.4	3.6 à 8.1
Puissance nominale*	9.4 kW	8.1 kW
Consommation	1,0 m ³ /h	0,6 kg/h
Puissance calorifique	11,1 kW	9.7 kW
Diamètre du conduit	130 / 200 mm	
Évacuation des fumées	Conduit concentrique	
Poids net env.	140 kg	
Appareil de chauffage au gaz	C11/C31/C91	
Classe énergétique	B	B
Normes CE	EN 613	

* Selon l'étiquette énergétique du produit

DIMENSIONS (mm)

	Hauteur	Largeur	Profondeur
Appareil	819-955	1068	432
Vitre face	380	983	
Vitre côté	380	322	

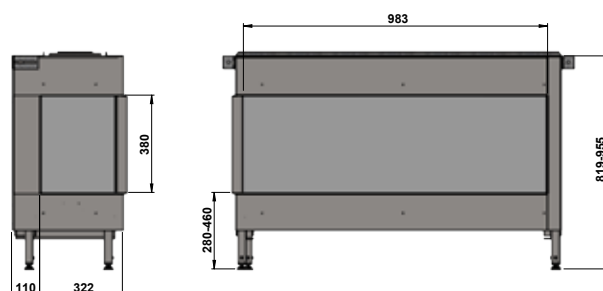
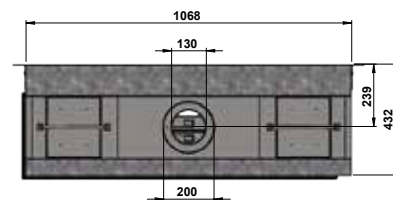

OPTIONS



Set de galets



Set pierres de carrare



Set pierres de Basalte



Vitre antireflet



Adaptateur 220 V



Support mural pour télécommande



Compatible Domotique



Interrupteur mural EcoMax



Kit Wifi



Télécommande simplifiée "PUCK"



Plaque de fond en verre noir (effet miroir)



Laine rougeoyante



Fourreau de finition acier noir



Gaz Naturel G20

Référence	Description	Série
TH113513000381	TRIMLINE 100 DOUBLE FACE	1135
TH113513005381	TRIMLINE 100 DOUBLE FACE AVEC VITRE ANTIREFLET	1135

Butane/Propane G30/G31

Référence	Description	Série
TH113533200381	TRIMLINE 100 DOUBLE FACE	1135
TH113533205381	TRIMLINE 100 DOUBLE FACE AVEC VITRE ANTIREFLET	1135

TRIMLINE 100

DOUBLE FACE - SÉRIE 1135



Conduit concentrique



Double face



Double brûleur



Set de bûches



Télécommande EcoMax



Plaque de fond anthracite

Pour profiter doublement de votre cheminée, optez pour le modèle double face ; les flammes seront visibles dans deux pièces distinctes.

Ce foyer est fourni avec un kit d'alimentation et de contrôle gaz (trappe, vanne gaz électronique, récepteur radio) et une télécommande EcoMax permettant de contrôler le thermostat, les brûleurs, de varier la hauteur des flammes, et de programmer leur fonctionnement (hebdomadaire, minuterie...). Découvrez les options possibles qui vous permettront de personnaliser votre installation.

Une vraie flambée !

Le foyer est livré avec un set de décoration de bûches en céramique très réalistes et découvrez également la laine «rougeoyante» qui animera chaque flambée. Afin d'optimiser le fonctionnement de votre appareil et garantir sa pérennité, chaque foyer fermé doit être équipé d'un conduit adapté de la marque Trimline.

PERFORMANCES ET CARACTÉRISTIQUES TECHNIQUES

	Gaz Naturel Gaz Naturel G20	Butane Propane Butane/Propane G30/G31
Rendement	79%	77%
Puissance mini/maxi	2.7 à 8	3.3 à 7.7
Puissance nominale*	8 kW	7.7 kW
Consommation	1,0 m ³ /h	0,6 kg/h
Puissance calorifique	10.2 kW	9.6 kW
Diamètre du conduit	130 / 200 mm	
Évacuation des fumées	Conduit concentrique	
Poids net env.	135 kg	
Appareil de chauffage au gaz	C11/C31/C91	
Classe énergétique	B	B
Normes CE	EN 613	

* Selon l'étiquette énergétique du produit

DIMENSIONS (mm)

	Hauteur	Largeur	Profondeur
Appareil	730-1030	1231	330
Vitre	380	1001	

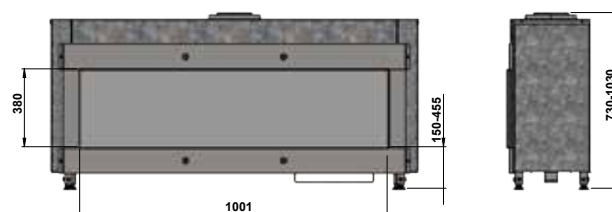
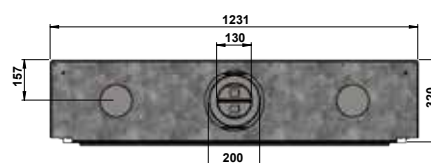

OPTIONS



Set de galets



Set pierres de carrare



Set pierres de Basalte



Vitre antireflet



Adaptateur 220 V



Support mural pour télécommande



Compatible Domotique



Interrupteur mural EcoMax



Kit Wifi



Télécommande simplifiée "PUCK"



Fourreau de finition acier noir



Laine rougeoyante

Plus qu'une cheminée, cette gamme apportera du charme à votre intérieur. Doté d'une largeur de vitre de 1.20 m, ce foyer est à la fois large et imposant... Voyons les choses en grand.



TRIMLINE 120



SIMPLE FACE
SÉRIE 1137

PAGES 78-79



PANORAMIQUE
SÉRIE 1145

PAGES 80-81



ANGLE (gauche ou droit)
SÉRIE 1146 - 1147

PAGES 82-83



DOUBLE FACE
SÉRIE 1138

PAGES 84-85





Gaz Naturel G20

Référence	Description	Série
TH113713000381	TRIMLINE 120	1137
TH113713005381	TRIMLINE 120 AVEC VITRE ANTIREFLET	1137

Butane/Propane G30/G31

Référence	Description	Série
TH113733200381	TRIMLINE 120)	1137
TH113733205381	TRIMLINE 120 AVEC VITRE ANTIREFLET	1137

TRIMLINE 120

SIMPLE FACE - SÉRIE 1137



Conduit concentrique

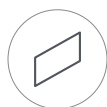

Simple face



Double brûleur



Set de bûches



Télécommande EcoMax



Panneaux à rainures noires

Ce foyer parfaitement étanche, est équipé d'un double brûleur permettant d'obtenir de belles flammes. La finition intérieure est composée de Panneaux à rainures noires et les pieds du foyer sont ajustables en hauteur.

Ce foyer est fourni avec un kit d'alimentation et de contrôle gaz (trappe, vanne gaz électronique, récepteur radio) et une télécommande EcoMax permettant de contrôler le thermostat, les brûleurs, de varier la hauteur des flammes, et de programmer leur fonctionnement (hebdomadaire, minuterie...). Découvrez les options possibles qui vous permettront de personnaliser votre installation.

Une vraie flambée !

Le foyer est livré avec un set de décoration de bûches en céramique très réalistes et découvrez également la laine «rougeoyante» qui animera chaque flambée. Afin d'optimiser le fonctionnement de votre appareil et garantir sa pérennité, chaque foyer fermé doit être équipé d'un conduit adapté de la marque Trimline.

PERFORMANCES ET CARACTÉRISTIQUES TECHNIQUES

	Gaz Naturel Gaz Naturel G20	Butane Propane Butane/ Propane G30/G31
Rendement	79%	78%
Puissance mini/maxi	4.6 à 10.1	3.6 à 8
Puissance nominale*	10.1 kW	8 kW
Consommation	1.36 m ³ /h	0,6 kg/h
Puissance calorifique	12.8 kW	10.2 kW
Diamètre du conduit	130 / 200 mm	
Évacuation des fumées	Conduit concentrique	
Poids net env.	145 kg	
Appareil de chauffage au gaz	C11/C31/C91	
Classe énergétique	B	B
Normes CE	EN 613	

* Selon l'étiquette énergétique du produit

DIMENSIONS (mm)

	Hauteur	Largeur	Profondeur
Appareil	730-1030	1431	320
Vitre	380	1201	

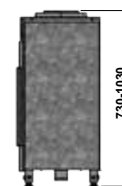
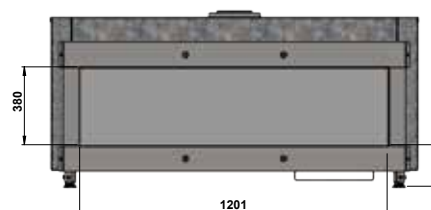
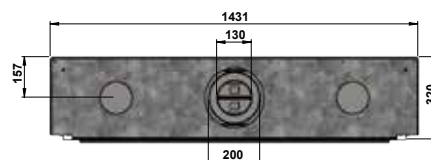

OPTIONS



Set de galets



Set pierres de carrare



Set pierres de Basalte



Plaque de fond en verre noir (effet miroir)



Vitre antireflet



Adaptateur 220 V



Support mural pour télécommande



Compatible Domotique



Interrupteur mural EcoMax



Kit Wifi



Télécommande simplifiée "PUCK"



Fourreau de finition acier noir



Laine rougeoyante



Gaz Naturel G20

Référence	Description	Série
TH114513000001	TRIMLINE 120 PANORAMIQUE	1145
TH114513005001	TRIMLINE 120 PANORAMIQUE AVEC VITRE ANTIREFLET	1145

Butane/Propane G30/G31

Référence	Description	Série
TH114533200001	TRIMLINE 120 PANORAMIQUE	1145
TH114533205001	TRIMLINE 120 PANORAMIQUE AVEC VITRE ANTIREFLET	1145

TRIMLINE 120

PANORAMIQUE - SÉRIE 1145



Conduit concentrique

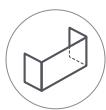

3 faces



Double brûleur



Set de bûches



Télécommande EcoMax



Panneaux à rainures noires

1,2,3... Chauffez ! D'une taille imposante, ce foyer vous offre plus d'un mètre de vision de flammes de quoi surprendre vos convives.

Ce foyer est fourni avec un kit d'alimentation et de contrôle gaz (trappe, vanne gaz électronique, récepteur radio) et une télécommande EcoMax permettant de contrôler le thermostat, les brûleurs, de varier la hauteur des flammes, et de programmer leur fonctionnement (hebdomadaire, minuterie...). Découvrez les options possibles qui vous permettront de personnaliser votre installation.

Une vraie flambée !

Le foyer est livré avec un set de décoration de bûches en céramique très réalistes et découvrez également la laine «rougeoyante» qui animera chaque flambée. Afin d'optimiser le fonctionnement de votre appareil et garantir sa pérennité, chaque foyer fermé doit être équipé d'un conduit adapté de la marque Trimline.

PERFORMANCES ET CARACTÉRISTIQUES TECHNIQUES

	Gaz Naturel Gaz Naturel G20	Butane Propane Butane/Propane G30/G31
Rendement	83%	82%
Puissance mini/maxi	2.5 à 10.9	2 à 8
Puissance nominale*	10.9 kW	8 kW
Consommation	1.1 m ³ /h	0.6 kg/h
Puissance calorifique	13.1 kW	9,9 kW
Diamètre du conduit	130 / 200 mm	
Évacuation des fumées	Conduit concentrique	
Poids net env.	150 kg	
Appareil de chauffage au gaz	C11/C31/C91	
Classe énergétique	B	B
Normes CE	EN 613	

* Selon l'étiquette énergétique du produit

DIMENSIONS (mm)

	Hauteur	Largeur	Profondeur
Appareil	815-995	1268	432
Vitre face	382	1216	
Vitres côté	382	322	

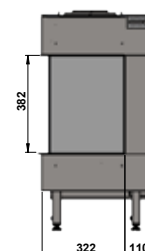
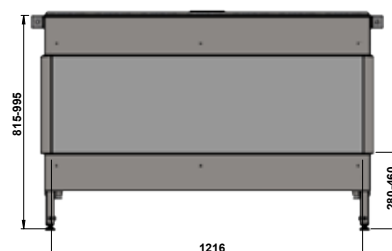
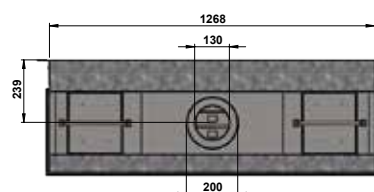

OPTIONS



Set de galets



Set pierres de carrare



Set pierres de Basalte



Vitre antireflet



Adaptateur 220 V



Support mural pour télécommande



Compatible Domotique



Interrupteur mural EcoMax



Kit Wifi



Télécommande simplifiée "PUCK"



Plaque de fond en verre noir (effet miroir)



Laine rougeoyante



Fourreau de finition acier noir



Gaz Naturel G20	Référence	Description	Série
	TH114613000001	TRIMLINE 120 ANGLE GAUCHE	1146
	TH114613005001	TRIMLINE 120 ANGLE GAUCHE AVEC VITRE ANTIREFLET	1146
	TH114713000001	TRIMLINE 120 ANGLE DROIT	1147
	TH114713005001	TRIMLINE 120 ANGLE DROIT AVEC VITRE ANTIREFLET	1147

Butane/Propane G30/G31	Référence	Description	Série
	TH114633200001	TRIMLINE 120 ANGLE GAUCHE	1146
	TH114633205001	TRIMLINE 120 ANGLE GAUCHE AVEC VITRE ANTIREFLET	1146
	TH114733200001	TRIMLINE 120 ANGLE DROIT	1147
	TH114733205001	TRIMLINE 120 ANGLE DROIT AVEC VITRE ANTIREFLET	1147

TRIMLINE 120

ANGLE GAUCHE - SÉRIE 1146 / ANGLE DROIT - SÉRIE 1147



Conduit concentrique



Angle gauche

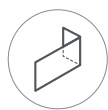

Angle droit



Double brûleur



Set de bûches



Télécommande EcoMax



Panneaux à rainures noires

Parfaitement parfait... Large, majestueux, et en version d'angle optez pour la vitre de fond noire qui apporte un effet supplémentaire aux mouvements des flammes.

Ce foyer est fourni avec un kit d'alimentation et de contrôle gaz (trappe, vanne gaz électronique, récepteur radio) et une télécommande EcoMax permettant de contrôler le thermostat, les brûleurs, de varier la hauteur des flammes, et de programmer leur fonctionnement (hebdomadaire, minuterie...). Découvrez les options possibles qui vous permettront de personnaliser votre installation.

Une vraie flambée !

Le foyer est livré avec un set de décoration de bûches en céramique très réalistes et découvrez également la laine «rougeoyante» qui animera chaque flambée. Afin d'optimiser le fonctionnement de votre appareil et garantir sa pérennité, chaque foyer fermé doit être équipé d'un conduit adapté de la marque Trimline.

PERFORMANCES ET CARACTÉRISTIQUES TECHNIQUES

	Gaz Naturel Gaz Naturel G20	Butane Propane Butane/ Propane G30/G31
Rendement	83%	82%
Puissance mini/maxi	2.5 à 10.9	2 à 8
Puissance nominale*	10.9 kW	8 kW
Consommation	1.1 m ³ /h	0.6 kg/h
Puissance calorifique	13 kW	9.9 kW
Diamètre du conduit	130 / 200 mm	
Évacuation des fumées	Conduit concentrique	
Poids net env.	150 kg	
Appareil de chauffage au gaz	C11/C31/C91	
Classe énergétique	B	B
Normes CE	EN 613	

* Selon l'étiquette énergétique du produit

DIMENSIONS (mm)

	Hauteur	Largeur	Profondeur
Appareil	819-955	1268	432
Vitre face	380	1183	
Vitre côté	380	322	

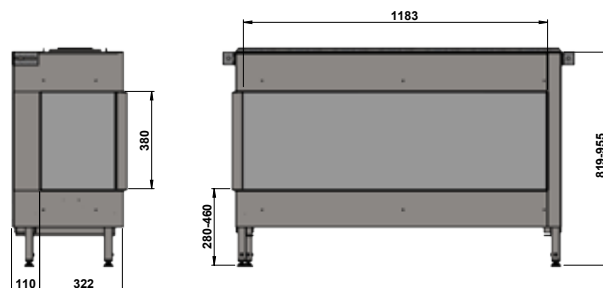
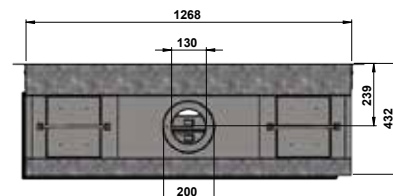

OPTIONS



Set de galets



Set pierres de carrare



Set pierres de Basalte



Vitre antireflet



Adaptateur 220 V



Support mural pour télécommande



Compatible Domotique



Interrupteur mural EcoMax



Kit Wifi



Télécommande simplifiée "PUCK"



Plaque de fond en verre noir (effet miroir)



Laine rougeoyante



Fourreau de finition acier noir



Gaz Naturel G20	Référence	Description	Série
	TH113813000381	TRIMLINE 120 DOUBLE FACE	1138
	TH113813005381	TRIMLINE 120 DOUBLE FACE AVEC VITRE ANTIREFLET	1138

Butane/Propane G30/G31	Référence	Description	Série
	TH113833200381	TRIMLINE 120 DOUBLE FACE	1138
	TH113833205381	TRIMLINE 120 DOUBLE FACE AVEC VITRE ANTIREFLET	1138

TRIMLINE 120

DOUBLE FACE - SÉRIE 1138



Conduit concentrique



Double face



Double brûleur



Set de bûches



Télécommande EcoMax



Panneaux à rainures noires

Même caché, ce foyer sera visible... Qui possède dans son intérieur un foyer d'une telle largeur et visible dans deux espaces différents ?... Vous, bientôt ?

Ce foyer est fourni avec un kit d'alimentation et de contrôle gaz (trappe, vanne gaz électronique, récepteur radio) et une télécommande EcoMax permettant de contrôler le thermostat, les doubles brûleurs, de varier la hauteur des flammes, et de programmer leur fonctionnement (hebdomadaire, minuterie...). Découvrez les options possibles qui vous permettront de personnaliser votre installation.

Une vraie flambée !

Le foyer est livré avec un set de décoration de bûches en céramique très réalistes et découvrez également la laine «rougeoyante» qui animera chaque flambée. Afin d'optimiser le fonctionnement de votre appareil et garantir sa pérennité, chaque foyer fermé doit être équipé d'un conduit adapté de la marque Trimline.

PERFORMANCES ET CARACTÉRISTIQUES TECHNIQUES

	Gaz Naturel Gaz Naturel G20	Butane Propane Butane/ Propane G30/G31
Rendement	79%	78%
Puissance mini/maxi	4.6 à 10.1	3.6 à 8
Puissance nominale*	10.1 kW	8 kW
Consommation	1.36 m ³ /h	0.6 kg/h
Puissance calorifique	12.8 kW	10.2 kW
Diamètre du conduit	130 / 200 mm	
Évacuation des fumées	Conduit concentrique	
Poids net env.	145 kg	
Appareil de chauffage au gaz	C11/C31/C91	
Classe énergétique	B	B
Normes CE	EN 613	

* Selon l'étiquette énergétique du produit

DIMENSIONS (mm)

	Hauteur	Largeur	Profondeur
Appareil	730-1030	1431	330
Vitres	380	1201	

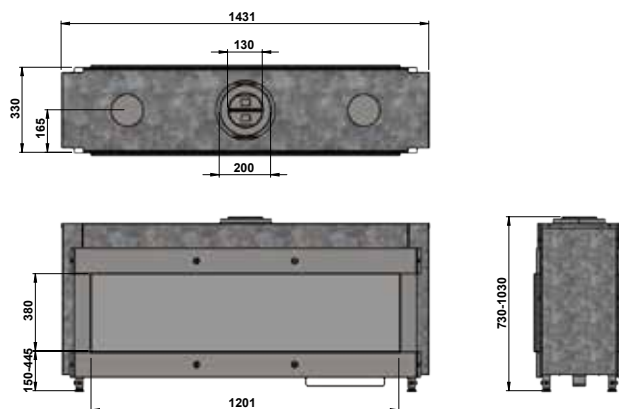

OPTIONS



Set de galets



Set pierres de carrare



Set pierres de Basalte



Vitre antireflet



Adaptateur 220 V



Support mural pour télécommande



Compatible Domotique



Interrupteur mural EcoMax



Kit Wifi



Télécommande simplifiée "PUCK"



Fourreau de finition acier noir



Plaque de fond en verre noir (effet miroir)



Laine rougeoyante

Plus nous tournons les pages...
Plus nous sommes ambitieux
pour vos projets ; ne vous fixez
aucune limite, contemplez et
projetez-vous dans une déco
qui vous ressemble.





TRIMLINE 140



SIMPLE FACE
SÉRIE 1139

PAGES 88-89



PANORAMIQUE
SÉRIE 1140

PAGES 90-91



ANGLE (gauche ou droit)
SÉRIE 1141 - 1142

PAGES 92-93



DOUBLE FACE
SÉRIE 1149

PAGES 94-95



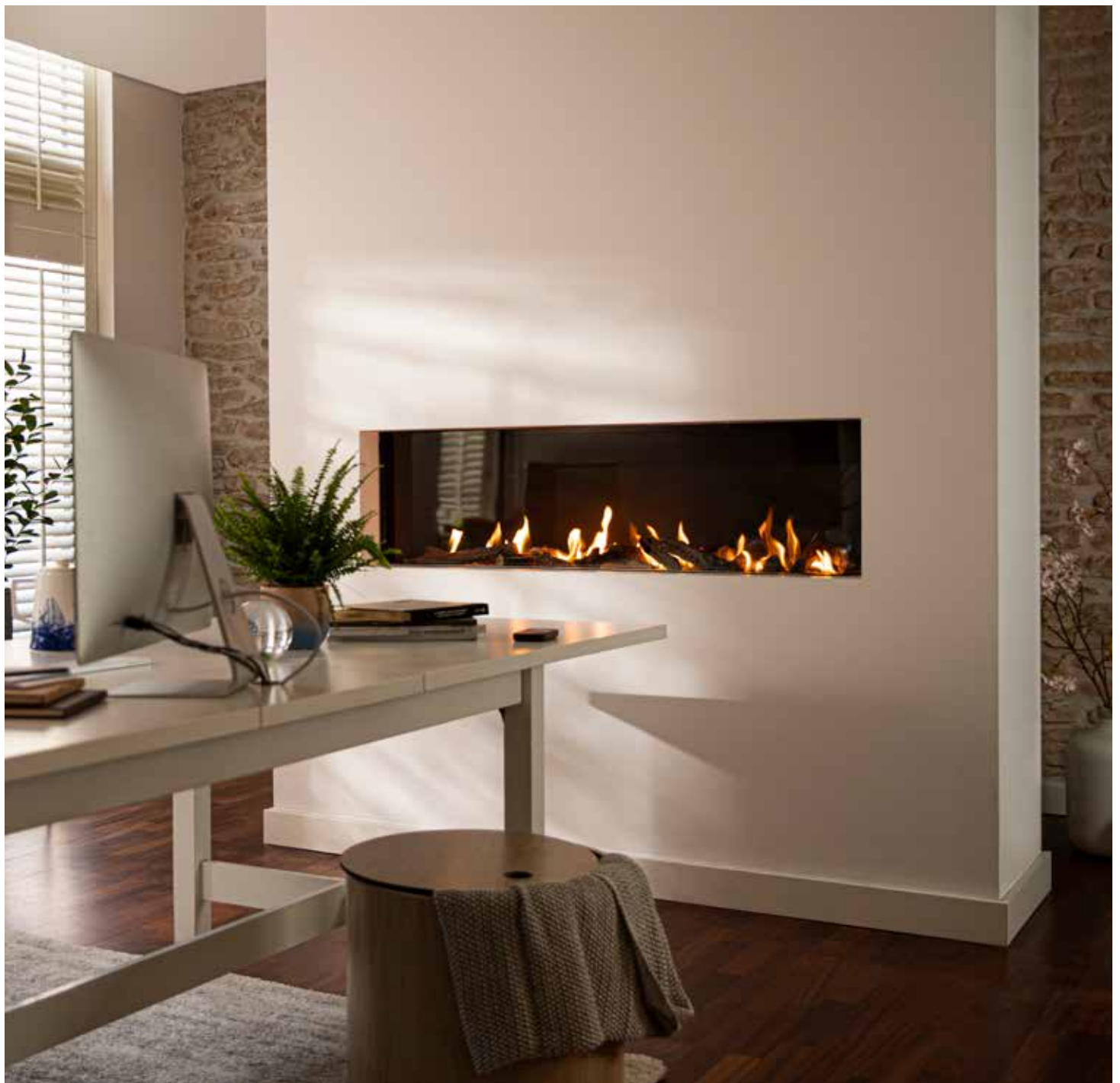

Gaz Naturel G20	Référence	Description	Série
	TH113913000381	TRIMLINE 140	1139
	TH113913005381	TRIMLINE 140 AVEC VITRE ANTIREFLET	1139

Butane/Propane G30/G31	Référence	Description	Série
	TH113933200381	TRIMLINE 140	1139
	TH113933205381	TRIMLINE 140 AVEC VITRE ANTIREFLET	1139

TRIMLINE 140

SIMPLE FACE - SÉRIE 1139



Conduit concentrique

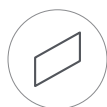

Simple face



Double brûleur



Set de bûches



Télécommande EcoMax



Panneaux à rainures noires

Le choix de votre cheminée va se faire en fonction de vos besoins et selon vos propres envies... Osez rêver !

Ce foyer est fourni avec un kit d'alimentation et de contrôle gaz (trappe, vanne gaz électronique, récepteur radio) et une télécommande EcoMax permettant de contrôler le thermostat, les brûleurs, de varier la hauteur des flammes, et de programmer leur fonctionnement (hebdomadaire, minuterie...). Découvrez les options possibles qui vous permettront de personnaliser votre installation.

Une vraie flambée !

Le foyer est livré avec un set de décoration de bûches en céramique très réalistes et découvrez également la laine «rougeoyante» qui animera chaque flambée. Afin d'optimiser le fonctionnement de votre appareil et garantir sa pérennité, chaque foyer fermé doit être équipé d'un conduit adapté de la marque Trimline.

PERFORMANCES ET CARACTÉRISTIQUES TECHNIQUES

	Gaz Naturel Gaz Naturel G20	Butane Propane Butane/ Propane G30/G31
Rendement	80%	80%
Puissance mini/maxi	4.5 à 10.9	3.9 à 10.2
Puissance nominale*	10.9 kW	10.2 kW
Consommation	1.5 m ³ /h	1.13 kg/h
Puissance calorifique	13.8 kW	12.7 kW
Diamètre du conduit	130 / 200 mm	
Évacuation des fumées	Conduit concentrique	
Poids net env.	155 kg	
Appareil de chauffage au gaz	C11/C31/C91	
Classe énergétique	B	B
Normes CE	EN 613	

* Selon l'étiquette énergétique du produit

DIMENSIONS (mm)

	Hauteur	Largeur	Profondeur
Appareil	730-1030	1631	320
Vitre	380	1401	

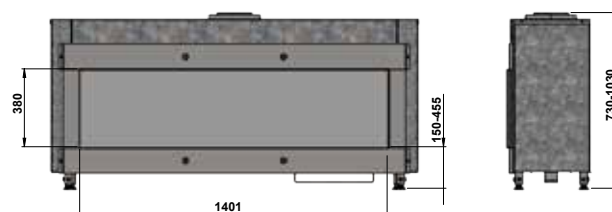
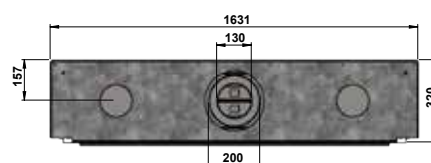

OPTIONS



Set de galets



Set pierres de carrare



Set pierres de Basalte



Plaque de fond en verre noir (effet miroir)



Vitre antireflet



Adaptateur 220 V



Support mural pour télécommande



Compatible Domotique



Interrupteur mural EcoMax



Kit Wifi



Télécommande simplifiée "PUCK"



Fourreau de finition acier noir



Laine rougeoyante



Gaz Naturel G20

Référence	Description	Série
TH114013000001	TRIMLINE 140 PANORAMIQUE	1140
TH114013005001	TRIMLINE 140 PANORAMIQUE AVEC VITRE ANTIREFLET	1140

Butane/Propane G30/G31

Référence	Description	Série
TH114033000001	TRIMLINE 140 PANORAMIQUE	1140
TH114033005001	TRIMLINE 140 PANORAMIQUE AVEC VITRE ANTIREFLET	1140

TRIMLINE 140

PANORAMIQUE - SÉRIE 1140



Conduit concentrique

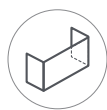

3 faces



Double brûleur



Set de bûches



Télécommande EcoMax



Panneaux à rainures noires

Ce foyer parfaitement étanche, est imposant en taille et en puissance. Il reste tout de même très docile, grâce à son pilotage à distance.

Ce foyer est fourni avec un kit d'alimentation et de contrôle gaz (trappe, vanne gaz électronique, récepteur radio) et une télécommande EcoMax permettant de contrôler le thermostat, les brûleurs, de varier la hauteur des flammes, et de programmer leur fonctionnement (hebdomadaire, minuterie...). Découvrez les options possibles qui vous permettront de personnaliser votre installation.

Une vraie flambée !

Le foyer est livré avec un set de décoration de bûches en céramique très réalistes et découvrez également la laine «rougeoyante» qui animera chaque flambée. Afin d'optimiser le fonctionnement de votre appareil et garantir sa pérennité, chaque foyer fermé doit être équipé d'un conduit adapté de la marque Trimline.

PERFORMANCES ET CARACTÉRISTIQUES TECHNIQUES

	Gaz Naturel Gaz Naturel G20	Butane Propane Butane/Propane G30/G31
Rendement	83%	86%
Puissance mini/maxi	3 à 12	3 à 10.6
Puissance nominale*	12 kW	10.6 kW
Consommation	1.5 m ³ /h	0.7 kg/h
Puissance calorifique	14,5 kW	12.4 kW
Diamètre du conduit	130 / 200 mm	
Évacuation des fumées	Conduit concentrique	
Poids net env.	180 kg	
Appareil de chauffage au gaz	C11/C31/C91	
Classe énergétique	B	B
Normes CE	EN 613	

* Selon l'étiquette énergétique du produit

DIMENSIONS (mm)

	Hauteur	Largeur	Profondeur
Appareil	815-995	1468	432
Vitre face	382	1416	
Vitres côté	382	322	

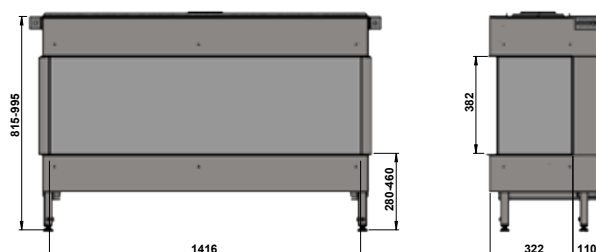
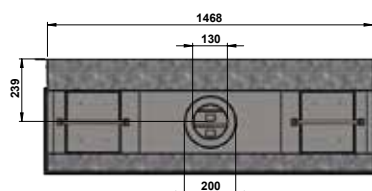

OPTIONS



Set de galets



Set pierres de carrare



Set pierres de Basalte



Vitre antireflet



Adaptateur 220 V



Support mural pour télécommande



Compatible Domotique



Interrupteur mural EcoMax



Kit Wifi



Télécommande simplifiée "PUCK"



Plaque de fond en verre noir (effet miroir)



Laine rougeoyante



Fourreau de finition acier noir



Gaz Naturel G20	Référence	Description	Série
	TH114113000001	TRIMLINE 140 ANGLE GAUCHE	1141
	TH114113005001	TRIMLINE 140 ANGLE GAUCHE AVEC VITRE ANTIREFLET	1141
	TH114213000001	TRIMLINE 140 ANGLE DROIT	1142
	TH114213005001	TRIMLINE 140 ANGLE DROIT AVEC VITRE ANTIREFLET	1142

Butane/Propane G30/G31	Référence	Description	Série
	TH114133000001	TRIMLINE 140 ANGLE GAUCHE	1141
	TH114133005001	TRIMLINE 140 ANGLE GAUCHE AVEC VITRE ANTIREFLET	1141
	TH114233000001	TRIMLINE 140 ANGLE DROIT	1142
	TH114233005001	TRIMLINE 140 ANGLE DROIT AVEC VITRE ANTIREFLET	1142

TRIMLINE 140

ANGLE GAUCHE - SÉRIE 1141 / ANGLE DROIT - SÉRIE 1142



Conduit concentrique



Angle gauche

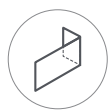

Angle droit



Double brûleur



Set de bûches



Télécommande EcoMax



Panneaux à rainures noires

Quand on a le choix c'est difficile, cependant en optant pour ce modèle, vous ne serez pas déçu(e), c'est un appareil adaptable dans toutes vos pièces même dans une cuisine grâce à sa puissance réglable.

Ce foyer est fourni avec un kit d'alimentation et de contrôle gaz (trappe, vanne gaz électronique, récepteur radio) et une télécommande EcoMax permettant de contrôler le thermostat, les brûleurs, de varier la hauteur des flammes, et de programmer leur fonctionnement (hebdomadaire, minuterie...). Découvrez les options possibles qui vous permettront de personnaliser votre installation.

Une vraie flambée !

Le foyer est livré avec un set de décoration de bûches en céramique très réalistes et découvrez également la laine «rougeoyante» qui animera chaque flambée. Afin d'optimiser le fonctionnement de votre appareil et garantir sa pérennité, chaque foyer fermé doit être équipé d'un conduit adapté de la marque Trimline.

PERFORMANCES ET CARACTÉRISTIQUES TECHNIQUES

	Gaz Naturel Gaz Naturel G20	Butane Propane Butane/ Propane G30/G31
Rendement	83%	86%
Puissance mini/maxi	3 à 12	3 à 10.6
Puissance nominale*	12 kW	10.6 kW
Consommation	1.5 m ³ /h	0.7 kg/h
Puissance calorifique	14,5 kW	12.4 kW
Diamètre du conduit	130 / 200 mm	
Évacuation des fumées	Conduit concentrique	
Poids net env.	180 kg	
Appareil de chauffage au gaz	C11/C31/C91	
Classe énergétique	B	B
Normes CE	EN 613	

* Selon l'étiquette énergétique du produit

DIMENSIONS (mm)

	Hauteur	Largeur	Profondeur
Appareil	819-955	1468	432
Vitre face	380	1383	
Vitre côté	380	322	

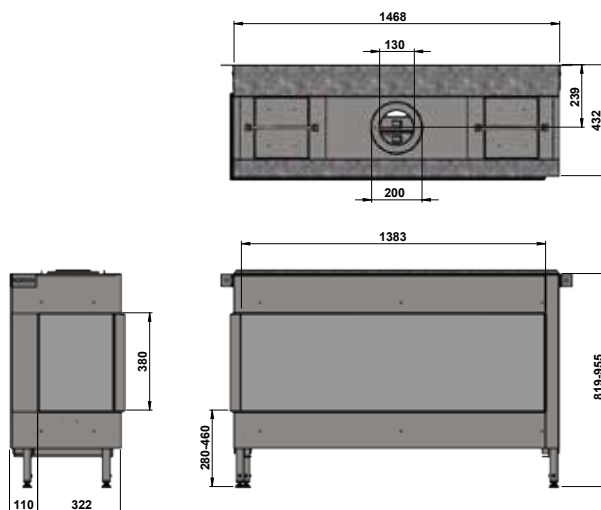

OPTIONS



Set de galets



Set pierres de carrare



Set pierres de Basalte



Vitre antireflet



Adaptateur 220 V



Support mural pour télécommande



Compatible Domotique



Interrupteur mural EcoMax



Kit Wifi



Télécommande simplifiée "PUCK"



Plaque de fond en verre noir (effet miroir)



Laine rougeoyante



Fourreau de finition acier noir



Gaz Naturel G20	Référence	Description	Série
	TH114913000382	TRIMLINE 140 DOUBLE FACE	1149
	TH114913005382	TRIMLINE 140 DOUBLE FACE AVEC VITRE ANTIREFLET	1149

Butane/Propane G30/G31	Référence	Description	Série
	TH114933200382	TRIMLINE 140 DOUBLE FACE	1149
	TH114933205382	TRIMLINE 140 DOUBLE FACE AVEC VITRE ANTIREFLET	1149

TRIMLINE 140

DOUBLE FACE - SÉRIE 1149



Conduit concentrique



Double face



Double brûleur



Set de bûches



Télécommande EcoMax



Plaque de fond anthracite

Il grand, il est beau, et il se voit bien... Voici un superbe séparateur de pièces, pour tous ceux qui souhaitent maintenir l'ouverture entre le salon et la salle à manger tout en conservant un espace cosy.

Ce foyer est fourni avec un kit d'alimentation et de contrôle gaz (trappe, vanne gaz électronique, récepteur radio) et une télécommande EcoMax permettant de contrôler le thermostat, les doubles brûleurs, de varier la hauteur des flammes, et de programmer leur fonctionnement (hebdomadaire, minuterie...). Découvrez les options possibles qui vous permettront de personnaliser votre installation.

Une vraie flambée !

Le foyer est livré avec un set de décoration de bûches en céramique très réalistes et découvrez également la laine «rougeoyante» qui animera chaque flambée. Afin d'optimiser le fonctionnement de votre appareil et garantir sa pérennité, chaque foyer fermé doit être équipé d'un conduit adapté de la marque Trimline.

PERFORMANCES ET CARACTÉRISTIQUES TECHNIQUES

	Gaz Naturel Gaz Naturel G20	Butane Propane Butane/ Propane G30/G31
Rendement	80%	80%
Puissance mini/maxi	4.5 à 10.9	3.9 à 10.2
Puissance nominale*	10.9 kW	10.2 kW
Consommation	1.5 m ³ /h	1.3 kg/h
Puissance calorifique	13.8 kW	12.7 kW
Diamètre du conduit	130 / 200 mm	
Évacuation des fumées	Conduit concentrique	
Poids net env.	155 kg	
Appareil de chauffage au gaz	C11/C31/C91	
Classe énergétique	B	B
Normes CE	EN 613	

* Selon l'étiquette énergétique du produit

DIMENSIONS (mm)

	Hauteur	Largeur	Profondeur
Appareil	885-1170	1628	329
Vitres	380	1401	

OPTIONS



Set de galets



Set pierres de carrare



Set pierres de Basalte



Vitre antireflet



Adaptateur 220 V



Support mural pour télécommande



Compatible Domotique



Interrupteur mural EcoMax



Kit Wifi



Télécommande simplifiée "PUCK"



Fourreau large de finition acier noir



Laine rougeoyante

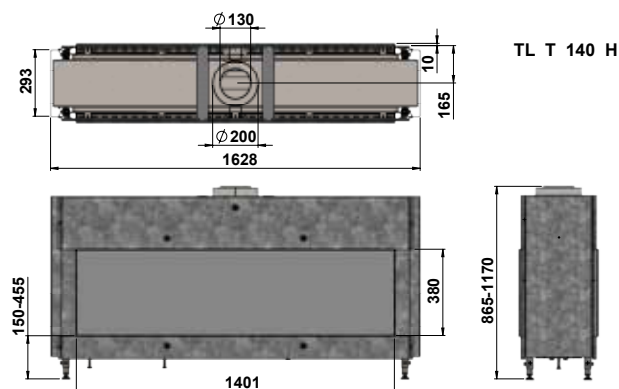

Encore plus grand, toujours plus ambitieux, découvrez le Trimline 170 celui-ci "à tout d'une grande" cheminée. Et si votre maison ne le permet pas, peut-être que le Quadro ou le 2050 OH sauront vous surprendre...





TRIMLINE EXTRA



SIMPLE FACE

SÉRIE 1048

PAGES 98-99



QUATRE FACES

SÉRIE 1080

PAGES 100-101



SIMPLE FACE

SÉRIE 1090

PAGES 102-103





Gaz Naturel G20	Référence	Description	Série
	TH104813000001	TRIMLINE 170	
TH104813005001	TRIMLINE 170 AVEC VITRE ANTIREFLET		1048

Butane/Propane G30/G31	Référence	Description	Série
	TH104833200001	TRIMLINE 170	
TH104833205001	TRIMLINE 170 AVEC VITRE ANTIREFLET		1048

* Les frais de port dépendent du poids total à livrer.

TRIMLINE 170

SIMPLE FACE - SÉRIE 1048



Conduit concentrique

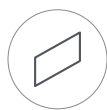

Simple face



Double brûleur



Set de bûches



Télécommande EcoMax



Panneaux à rainures noires

1.7 mètres de flammes, et une puissance qui oscille entre 3,5 et 12,5 kW en gaz naturel, cela vous laisse une bonne marge de manœuvre pour régler votre cheminée selon vos envies.

Ce foyer est fourni avec un kit d'alimentation et de contrôle gaz (trappe, vanne gaz électronique, récepteur radio) et une télécommande EcoMax permettant de contrôler le thermostat, les brûleurs, de varier la hauteur des flammes, et de programmer leur fonctionnement (hebdomadaire, minuterie...). Découvrez les options possibles qui vous permettront de personnaliser votre installation.

Une vraie flambée !

Le foyer est livré avec un set de décoration de bûches en céramique très réalistes et découvrez également la laine «rougeoyante» qui animera chaque flambée. Afin d'optimiser le fonctionnement de votre appareil et garantir sa pérennité, chaque foyer fermé doit être équipé d'un conduit adapté de la marque Trimline.

PERFORMANCES ET CARACTÉRISTIQUES TECHNIQUES

	Gaz Naturel Gaz Naturel G20	Butane Propane Butane/ Propane G30/G31
Rendement	82%	82%
Puissance mini/maxi	3.5 à 12.2	3 à 12.1
Puissance nominale*	12.2 kW	12.1 kW
Consommation	1,2 m ³ /h	0,7 kg/h
Puissance calorifique	14 kW	13,9 kW
Diamètre du conduit	130 / 200 mm	
Évacuation des fumées	Conduit concentrique	
Poids net env.	165 kg	
Appareil de chauffage au gaz	C11/C31/C91	
Classe énergétique	B	B
Normes CE	EN 613	

* Selon l'étiquette énergétique du produit

DIMENSIONS (mm)

	Hauteur	Largeur	Profondeur
Appareil	650 - 955	1932	320
Vitre	300	1701	

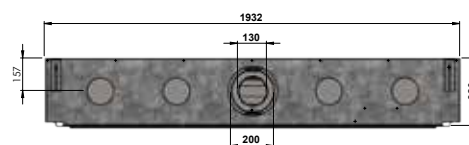

OPTIONS



Set de galets



Set pierres de carrare



Set pierres de Basalte



Plaque de fond en verre noir (effet miroir)



Vitre antireflet



Adaptateur 220 V



Support mural pour télécommande



Compatible Domotique



Interrupteur mural EcoMax



Kit Wifi



Télécommande simplifiée "PUCK"



Fourreau de finition acier noir



Laine rougeoyante



Gaz Naturel G20

Référence	Description	Série
TH108013000001	TRIMLINE 2050 OH 4 FACES	1080

Butane/Propane G30/G31

Référence	Description	Série
TH108033200001	TRIMLINE 2050 OH 4 FACES	1080

TRIMLINE 2050 OH

4 FACES - SÉRIE 1080



Conduit concentrique



4 faces



Simple brûleur



Set de bûches



Télécommande EcoMax



Plaque de fond anthracite

Voilà un appareil surprenant... C'est une idée de conception qui pourrait bien vous permettre de mener à bien votre projet... Où le positionner ? Tout simplement dans un angle extérieur de votre pièce.

Cet appareil est fourni avec un kit d'alimentation et de contrôle gaz (trappe, vanne gaz électronique, récepteur radio) et une télécommande EcoMax permettant de contrôler le thermostat, le brûleur, de varier la hauteur des flammes, et de programmer son fonctionnement (hebdomadaire, minuterie...).

Une vraie flambée !

Le foyer est livré avec un set de décoration de bûches en céramique très réalistes et découvrez également la laine «rougeoyante» qui animera chaque flambée. Afin d'optimiser le fonctionnement de votre appareil et garantir sa pérennité, chaque foyer fermé doit être équipé d'un conduit adapté de la marque Trimline.

PERFORMANCES ET CARACTÉRISTIQUES TECHNIQUES

	Gaz Naturel Gaz Naturel G20	Butane Propane Butane/ Propane G30/G31
Rendement	94%	92%
Puissance mini/maxi	2.8 à 8.3	2.5 à 7.8
Puissance nominale*	8.3 k	7.8 kW
Consommation	0.9 m ³ /h	0.5 kg/h
Puissance calorifique	8.8 kW	8.5 kW
Diamètre du conduit	100 / 150 mm	
Évacuation des fumées	Conduit concentrique	
Poids net env.	85 kg	
Appareil de chauffage au gaz	C11/C31/C91	
Classe énergétique	A	A
Normes CE	EN 613	

* Selon l'étiquette énergétique du produit

DIMENSIONS (mm)

	Hauteur	Largeur	Profondeur
Appareil	840-930	785	785
Grandes Vitres	450	555	
Petites Vitres	450	233	

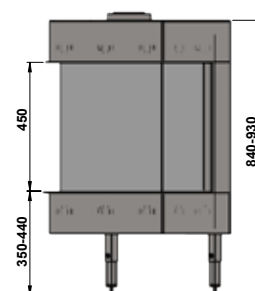
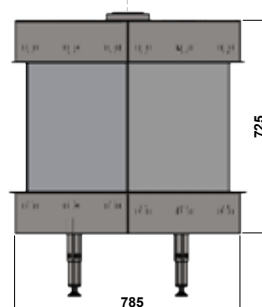
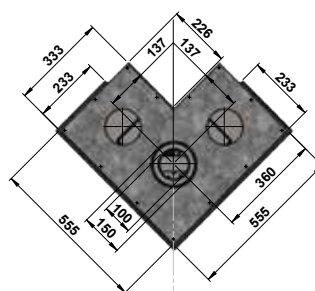

OPTIONS



Compatible Domotique



Interrupteur mural EcoMax



Vitre antireflet



Adaptateur 220 V



Support mural pour télécommande



Kit Wifi



Télécommande simplifiée "PUCK"



Laine rougeoyante



Gaz Naturel G20	Référence	Description	Série
	TH109013000000	Trimline 46 QUADRO	1090
	TH109013005000	Trimline 46 QUADRO vitre anti reflets	1090

Butane/Propane G30/G31	Référence	Description	Série
	TH109033200000	Trimline 46 QUADRO	1090
	TH09033205000	Trimline 46 QUADRO vitre anti reflets	1090

TRIMLINE 46 QUADRO

SIMPLE FACE - SÉRIE 1090



Conduit concentrique

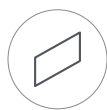

Simple face



Simple brûleur



Set de bûches



Télécommande EcoMax



Plaque de fond anthracite

Ce n'est pas un carré de chocolat, mais ce carré là vous apportera autant de bonheur et de bien-être... Peut-être même davantage...

Cet appareil est fourni avec un kit d'alimentation et de contrôle gaz (trappe, vanne gaz électronique, récepteur radio) et une télécommande EcoMax permettant de contrôler le thermostat, le brûleur, de varier la hauteur des flammes, et de programmer son fonctionnement (hebdomadaire, minuterie...).

Une vraie flambée !

Le foyer est livré avec un set de décoration de bûches en céramique très réalistes et découvrez également la laine «rougeoyante» qui animera chaque flambée. Afin d'optimiser le fonctionnement de votre appareil et garantir sa pérennité, chaque foyer fermé doit être équipé d'un conduit adapté de la marque Trimline.

PERFORMANCES ET CARACTÉRISTIQUES TECHNIQUES

	Gaz Naturel Gaz Naturel G20	Butane Propane Butane/ Propane G30/G31
Rendement	86%	86%
Puissance mini/maxi	2.5 à 5.7	2.6 à 5.8
Puissance nominale*	5.7 kW	5.8 kW
Consommation	0.7 m ³ /h	0.5 kg/h
Puissance calorifique	6,6 kW	6,8 kW
Diamètre du conduit	100 / 150 mm	
Évacuation des fumées	Conduit concentrique	
Poids net env.	65 kg	
Appareil de chauffage au gaz	C11/C31/C91	
Classe énergétique	B	B
Normes CE	EN 613	

* Selon l'étiquette énergétique du produit

DIMENSIONS (mm)

	Hauteur	Largeur	Profondeur
Appareil	835-1015	595	420
Vitre	460	460	

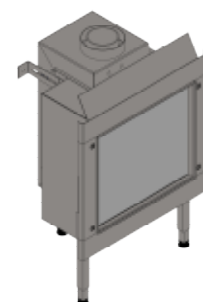
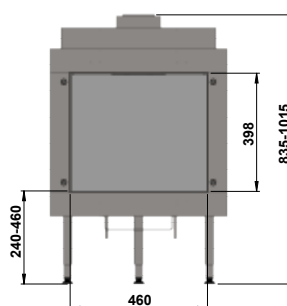
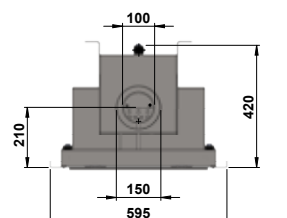

OPTIONS



Vitre antireflet



Adaptateur 220 V



Support mural pour télécommande



Compatible Domotique



Interrupteur mural EcoMax



Kit Wifi



Télécommande simplifiée "PUCK"



Laine rougeoyante



Set de galets

Un foyer transparent est un modèle sans vitre, pour une proximité avec les flammes, et encore plus de réalisme...



TRIMLINE TRANSPARENT



FOYER OUVERT

T73 T100 SÉRIES 1060 - 1061

PAGES 106-107



FOYER OUVERT

T120 T140 T160 SÉRIES 1062 - 1063 - 1064

PAGES 108-109





Gaz Naturel G20	Référence	Description	Série
	TH106013000000	TRANSPARENT 73	1060
	TH106113000000	TRANSPARENT 100	1061

Butane/Propane G30/G31	Référence	Description	Série
	TH106033200000	TRANSPARENT 73	1060
	TH106133200000	TRANSPARENT 100	1061

TRIMLINE TRANSPARENT

FOYERS OUVERTS 73/100 - SÉRIES 1060 -1061



Conduit
traditionnel



Foyer ouvert



Simple brûleur



Télécommande
GV60

Ce foyer ouvert (sans vitre) équipé d'un brûleur permet d'obtenir de belles flammes régulières. La structure du foyer est réalisée en acier noir et les pieds sont ajustables en hauteur.

Cet appareil est fourni avec une télécommande GV60 permettant de contrôler le brûleur (hauteur des flammes, contrôle manuel).

Une vraie flambée !

Une vraie flambée, en toute sécurité. Une fois l'entrée d'air et le déflecteur ouverts, les flammes se dévoileront au beau milieu des bûches conçues en céramique, pour un effet réaliste garanti.

OPTIONS



Set de galets



Set pierres de
carrare*



Set pierres de
Basalte*



Set de bûches



Adaptateur
220 V

*modèle 1061 uniquement

Attention : ce foyer doit être équipé d'un conduit traditionnel (isolation double paroi)

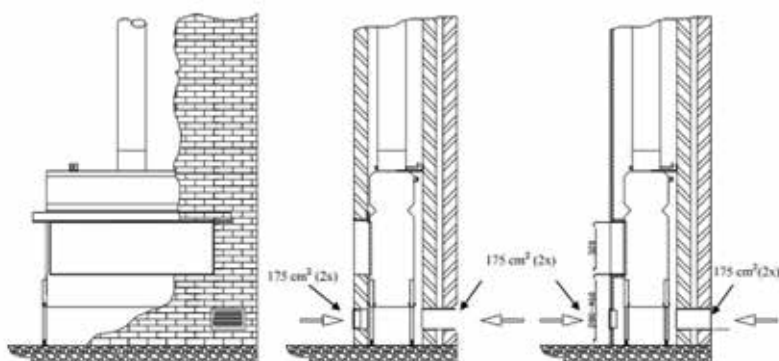

PERFORMANCES ET CARACTÉRISTIQUES TECHNIQUES

	Gaz Naturel Gaz Naturel G20	Butane Propane Butane/ Propane G30/G31
Diamètre du conduit	200 mm	
Évacuation des fumées	Conduit traditionnel	
Poids net env.	T73 : 75 kg/T100 : 85 kg	
Appareil de chauffage au gaz	-	

DIMENSIONS MODÈLE 1060 (mm)

	Hauteur	Largeur	Profondeur
Appareil	1035	846	325
Vision du feu	320	730	

DIMENSIONS MODÈLE 1061 (mm)

	Hauteur	Largeur	Profondeur
Appareil	1215	1116	325
Vision du feu	320	1000	

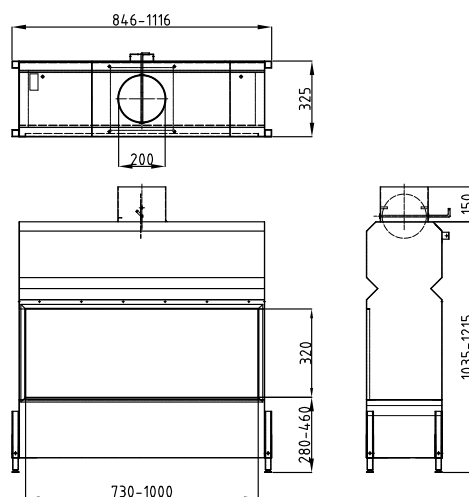



Gaz Naturel G20

Référence	Description	Série
TH106213000000	TRANSPARENT 120	1062
TH106313000000	TRANSPARENT 140	1063
TH106413000000	TRANSPARENT 160	1064

Butane/Propane G30/G31

Référence	Description	Série
TH106233200000	TRANSPARENT 120	1062
TH106333200000	TRANSPARENT 140	1063
TH106433200000	TRANSPARENT 160	1064

TRIMLINE TRANSPARENT

FOYERS OUVERTS 120/140/160 - SÉRIES 1062 -1063 - 1064



Conduit traditionnel



Foyer ouvert



Simple brûleur



Télécommande GV60

Ce foyer ouvert (sans vitre), d'une largeur supérieure à 1 mètre, équipé d'un brûleur permet d'obtenir de belles flammes régulières. La structure du foyer est réalisée en acier noir et les pieds sont ajustables en hauteur.

Cet appareil est fourni avec une télécommande GV60 permettant de contrôler le brûleur (hauteur des flammes, contrôle manuel).

Une vraie flambée !

Une vraie flambée, en toute sécurité. Une fois l'entrée d'air et le déflecteur ouverts, les flammes se dévoileront au beau milieu des bûches conçues en céramique, pour un effet réaliste garanti.

OPTIONS



Set de galets



Set pierres de carrare



Set pierres de Basalte



Set de bûches



Adaptateur 220 V

Attention : ce foyer doit être équipé d'un conduit traditionnel (isolation double paroi)

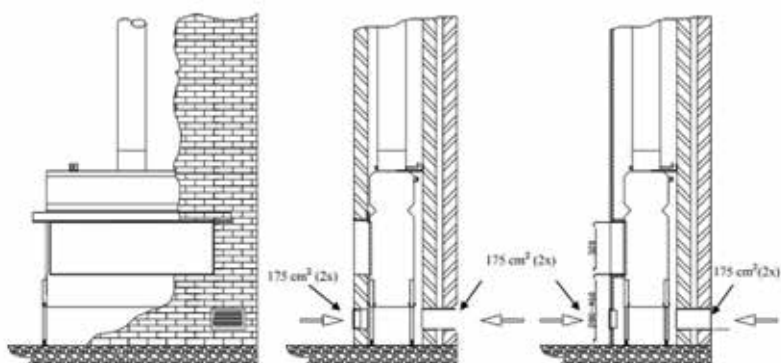

PERFORMANCES ET CARACTÉRISTIQUES TECHNIQUES

	Gaz Naturel Gaz Naturel G20	Butane Propane Butane/ Propane G30/G31
Diamètre du conduit	200 - 250 mm	
Évacuation des fumées	Conduit traditionnel	
Poids net env.	T95 kg - 140 kg	

DIMENSIONS MODÈLE 1062 (mm)

	Hauteur	Largeur	Profondeur
Appareil	1035-1215	1316	325
Vision du feu	320	1200	

DIMENSIONS MODÈLE 1063 (mm)

	Hauteur	Largeur	Profondeur
Appareil	1035-1215	1516	325
Vision du feu	320	1400	

DIMENSIONS MODÈLE 1064 (mm)

	Hauteur	Largeur	Profondeur
Appareil	1035-1215	1716	325
Vision du feu	320	1600	

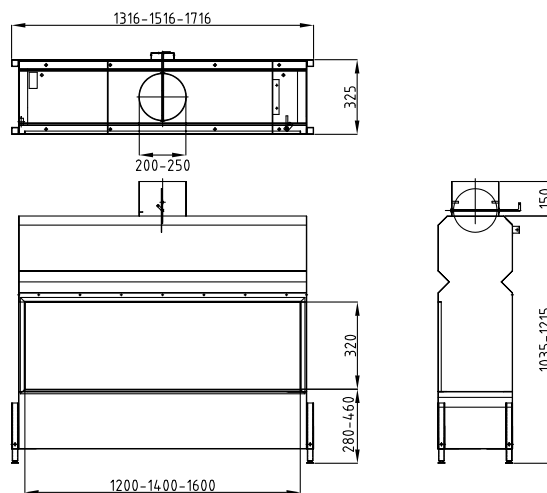



LES BRÛLEURS

BRÛLEURS EN CÉRAMIQUE

POUR CHEMINÉE OUVERTE

Gaz Naturel G20 Gaz naturel ou Butane/Propane G30/G31 Butane/propane.

Prix publics voir page 118.



Brûleur Gaz Naturel G20

Lit de braises fourni, set de décoration en option voir page 104.

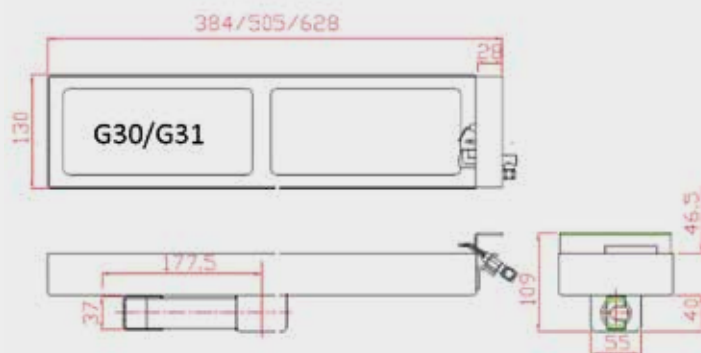

Brûleur Butane/Propane G30/G31

Lit de braises et set deluxe inclus, autres sets de décoration voir page 104.



Brûleur 2413

Réf. 121000002413 (Gaz Naturel G20)*



Brûleur 3613

Réf. 12100003613 (Gaz Naturel G20)*
Réf. 121000203613 (Gaz Naturel G20) **
Réf. 121400003613 (Butane/Propane G30/G31)*



Brûleur 4813

Réf. 121000004813 (Gaz Naturel G20)*
Réf. 121000204813 (Gaz Naturel G20)**



Brûleur 6013

Réf. 121000006013 (Gaz Naturel G20*)
Réf. 121000206013 (Gaz Naturel G20) **

Réf. 121400006013 (Butane/Propane G30/G31)*

Flexibles non inclus, prévoir cuivre de diam. 12 mm

Livré sans télécommande.

Les options de pilotage à distance sont à prévoir IMPÉRATIVEMENT (voir page 115).

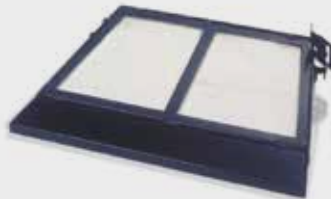

Brûleur 4525

Réf. 121000204525 (Gaz Naturel G20)**



Brûleur 2424

Réf. 121000002424 (Gaz Naturel G20)*
Réf. 121000202424 (Gaz

* avec injecteur situé en dessous du brûleur
** avec injecteur situé sur le côté du brûleur

La naissance de votre magnifique flamme

La façon dont les flammes dansent dans votre nouveau foyer dépend grandement du brûleur. Également appelé « caisson de feu » : c'est la source de chaleur de votre habitation. Aussi bien en termes de design que de technique.

Ce brûleur permet également de jouer avec la couleur des flammes. Le choix d'un brûleur dépend grandement de votre ouverture de foyer, et permet aussi de réaliser des cheminées sur-mesures surprenantes puisqu'ils sont livrés sans caisson.. Vous préférez les styles sobres et modernes ? Ou vous penchez plutôt vers l'effet romantique des bûches ? Tout est possible grâce au choix de sets spécifiques destinés aux brûleurs.

BRÛLEURS EN ACIER

POUR CHEMINÉE OUVERTE

Gaz Naturel G20 Gaz naturel ou Butane/Propane G30/G31 Butane/propane.



Brûleur acier 5015

Réf. 121001060050 (Gaz Naturel G20)
Réf. 121401060050 (Butane/Propane)

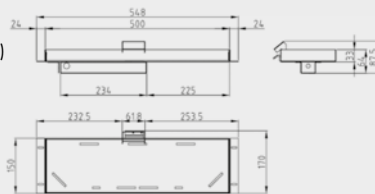

Brûleur acier 8015

Réf. 121001061080 (Gaz Naturel G20)
Réf. 121401061080 (Butane/Propane G30/
G31)

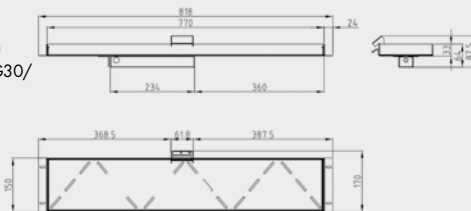

Brûleur acier 10015

Réf. 121001062100 (Gaz Naturel G20)
Réf. 121401062100 (Butane/Propane G30/
G31)

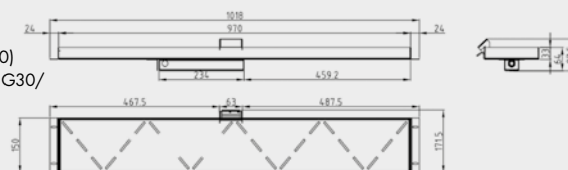

Brûleur acier 12015

Réf. 121001063120 (Gaz Naturel G20)
Réf. 121401063120 (Butane/Propane G30/
G31)

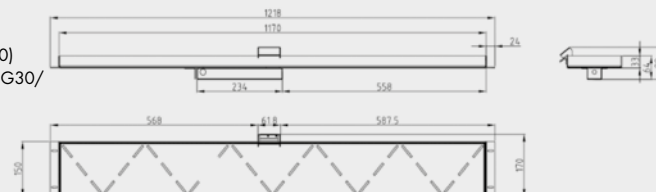

Brûleur acier 14015

Réf. 121001064140 (Gaz Naturel G20)
Réf. 121401064140 (G30/ G31)



SETS DE DÉCORATION



Set de bûches



Set pierres de Carrare



Set de galets



Set pierres de Basalte

Inclus : 1.5 m de flexible.
Sets de décoration voir tarifs page 119.
Pilotage à distance voir page 115.

LES SETS DE DÉCORATION

Pour Brûleurs en Céramique



Set Mixte
Réf. 241000000170



Set Bûches de Bouleau
Réf. 241000000150



Set Deluxe
Réf. 241000000110



Set Pommes de Pins
Réf. 241000000130



Set Charbon
Réf. 241000000190



Set Charbon 500 g
Réf. 241000000200



Set Standards
Réf. 241000000100
8 pièces



Set Standards
Réf. 241000000180
3 pièces



Set de Bois Brûlé
Réf. 241000000140



Set d'Écorces
Réf. 241000000120



Set Petites Branches
Réf. 241000000160



Vermiculite
Fournie avec tous les brûleurs céramique

Détail des prix voir page 119.

*Tout pour créer un style unique.
L'art absolu du sur-mesure*

Pour Foyers fermés TRIMLINE et Brûleurs en Acier



AUTHENTICITÉ PURE

Set de bûches

Le matériau qui évoque la chaleur par excellence. Et quand les flammes dansent, l'ambiance se fait romantique et nostalgique. Authenticité pure ; les bûches sont un choix sûr.



CLASSE ITALIENNE

Set pierres de Carrare

L'élégance dans sa forme la plus pure. Le design ultime en direct de la carrière de marbre de Carrare, Italie. Convient à d'innombrables intérieurs. Aussi bien les intérieurs sobres et minimalistes que les intérieurs classiques.



ÉLÉMENTS NATURELS

Set de galets

Quand la beauté pure donne un caractère rustique à votre foyer. Jouez avec les éléments de la nature. Pour créer une atmosphère pastorale, presque champêtre.



RETOUR AUX ORIGINES

Set pierres de Basalte

Le basalte et le feu sont intrinsèquement liés. Cette roche aux somptueuses couleurs est de la lave solidifiée. Un brûleur avec du basalte renvoie aux origines du feu. La matière parfaite pour créer un intérieur de rêve.



En options :

Laine rougeoyante

Cette laine, fine et discrète, apportera une touche de réalisme à votre cheminée, et allège la vision des flammes; petite option peu coûteuse pour un effet garanti !

PAROIS ARRIÈRES



Traduisez vos envies en de somptueux designs

Toutes les configurations sont possibles grâce aux nombreuses parois arrières dont nous disposons. Choisissez l'ambiance que vous voulez créer. Endossez le costume de designer en chef de votre foyer voire même de l'espace complet. Nos parois sont conçues pour s'adapter à tous les types d'intérieur.

Ce sont les options qui vous permettront de définir votre propre style : Trimline propose une multitude d'options.

Quelle paroi arrière fait monter votre température ?



Briques en céramiques grises

Tradition et élégance, avec des détails originaux. Pour les intérieurs décontractés. Les petites briques apportent un sentiment d'authenticité à votre foyer.



Rainures en céramiques

Ce motif sobre et moderne apporte de la fureur dans votre foyer et votre espace. Les lamelles nervurées créent une relation magique entre les flammes et le design. Sobre et moderne. Impossible de s'en lasser.



Panneaux à rainures noires

Laissez parler le feu. Tout se joue dans les détails avec la paroi arrière en lamelles. Pas de fioriture. C'est parfois aussi simple que cela. Profitez pleinement du feu.



Plaque de fond en verre noir

Le verre est un matériau spécial. Surtout avec un foyer. La chaleur et les teintes noires du verre créent une atmosphère incroyablement chaleureuse. Désinvolte et élégante à la fois. Vous multipliez par deux le nombre de flammes dans votre foyer.



Plaque de fond anthracite

Profitez doublement de toutes les flammes. Une paroi arrière en acier anthracite crée un léger reflet tamisé. Deux fois plus de plaisir donc. Chez Trimline, standard signifie « sans concession ». L'excellence et l'élégance sont nos standards.

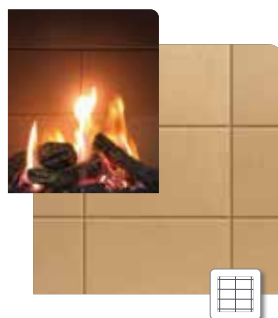

Pierres en Vermiculite

Votre foyer doit envelopper votre intérieur dans le doux confort d'une couverture chaude. Douillette, agréable et extrêmement confortable. Vous ne jurez que par la beauté de mère nature et vous aimez les looks sobres ? Optez pour la vermiculite.

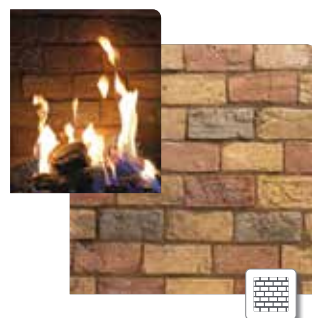

Briques intérieures

Classiques et petites, les briques de waal donnent un cachet romantique à votre foyer. Elles expriment un sentiment d'authenticité. Les différentes couleurs donnent un côté décontracté et original à votre foyer. Une merveille !

COMMANDE

Découvrez le confort et la simplicité

Le principal atout d'un foyer à gaz est la simplicité d'utilisation. Pas de besoin d'allume-feu ou de bûches, vous n'avez qu'à « allumer et profiter ».



Commande à distance EcoMax

Avec notre commande à distance standard, vous n'avez pas besoin de quitter votre siège préféré pour allumer ou éteindre le feu. Cette commande à distance vous offre une maîtrise parfaite de toutes les options. Une fonction thermostat a même été intégrée.



Support mural pour télécommande

Avec ce support mural en option, il est presque impossible d'égarer la commande à distance ! La fonction thermostat de la commande à distance fonctionne également parfaitement depuis le support mural.



Kit wifi

- 1 - Mode thermostat : la température de la pièce est relevée et comparée à la température paramétrée.
- 2 - Mode manuel : définissez vous-même l'intensité du feu
- 3 - Mode Minuteur : Evitez le gaspillage et éteignez automatiquement le foyer à une heure précise

Pour en savoir plus, rendez-vous sur : www.myfireapp.com



Kit wifi

Encore mieux... notre application de contrôle fonctionne également à partir de votre téléphone portable !

Pour en savoir plus, rendez-vous sur : www.myfireapp.com



Interrupteur mural

Contrôlez les fonctions primaires de votre foyer depuis un point fixe. cet interrupteur on/off/Pause permet d'augmenter ou baisser la flamme et de contrôler les doubles brûleurs

Une chose est sûre, vous ne perdrez jamais la commande avec un interrupteur mural.



Télécommande simplifiée "PUCK"

"PUCK" est une commande à distance intelligente qui prend en charge les fonctions de base et permet d'utiliser l'application Trimline. Les boutons de commande bleus permettent d'allumer et d'éteindre le foyer et de régler la hauteur de flamme. La commande "PUCK" peut être montée sur le mur sans support mural et servir ensuite de thermostat. Vous disposez ainsi d'un système de commande à distance simple que vous pouvez également utiliser en combinaison avec l'application Trimline pour contrôler l'ensemble des options.

INSTALLATION

Une belle prouesse technique

Cette ambiance et cette chaleur cachent un univers de technique. Un univers où la sécurité est primordiale et où les connaissances et le savoir-faire permettent de profiter en toute simplicité du moment présent. Vous voulez en savoir plus ?

Innovation et technologie

“ Les foyers à gaz et les poêles à gaz sont notre spécialité. Nous maîtrisons l'ensemble du processus, du début à la fin. Depuis 1974, nous nous y consacrons corps et âme. Avec passion et ardeur. Depuis les tests dans nos laboratoires jusqu'à la production dans nos ateliers. Tout est fait pour vous proposer un foyer qui diffuse un confort et une ambiance sans pareil dans votre habitation !

L'innovation et le perfectionnement des techniques sont deux aspects indispensables à la création d'ambiances exceptionnelles de nos foyers. Surtout en matière de foyers à gaz.”

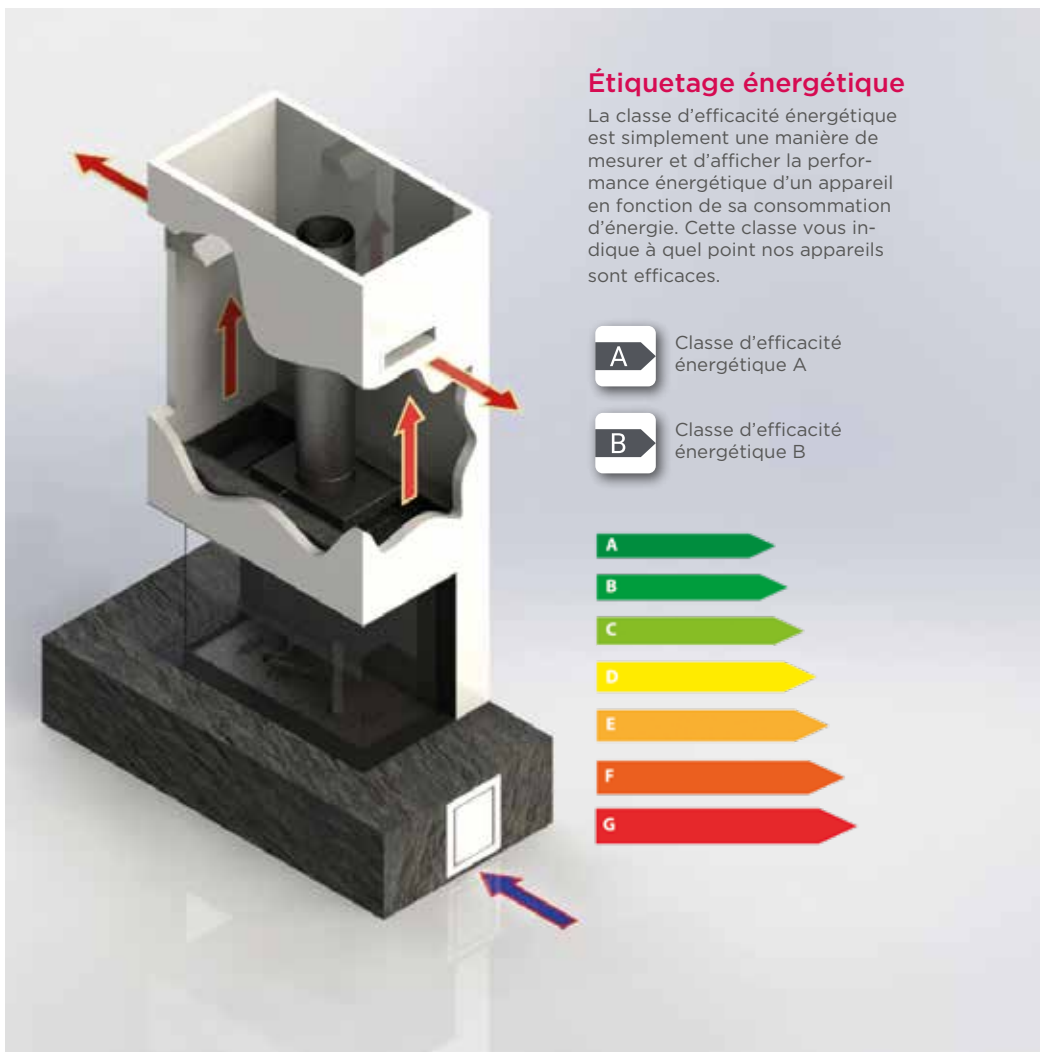

Foyers Trimline & installation.

Les foyers à gaz Trimline Fires sont faciles à installer. Chaque appareil est livré avec tous les matériaux d'installation nécessaires, comme des pieds réglables, une boîte d'encastrement qui contient tout le système de commande et un compartiment de convection avec grilles pour une distribution de chaleur confortable.

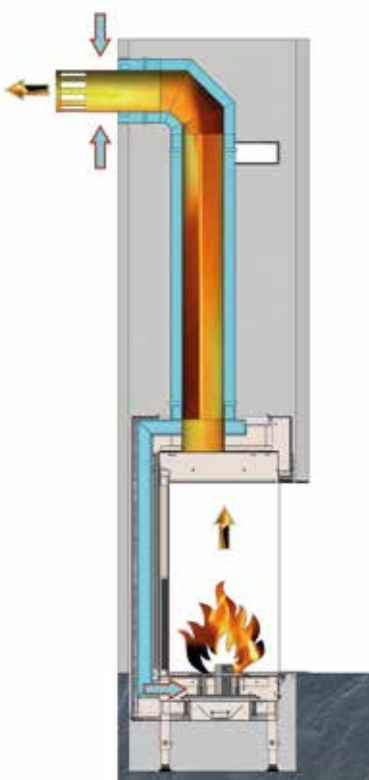

Foyers à gaz fermés

Les foyers à gaz Trimline ont besoin d'oxygène pour que la combustion ait lieu. Ces foyers à gaz sont équipés d'un système fermé d'évacuation des gaz de fumée et d'alimentation en air. L'air de combustion est amené directement de l'extérieur. Cela permet de ne pas puiser d'oxygène dans la zone d'installation, ce qui rend inutile toute ventilation supplémentaire. Ce système entièrement fermé est donc parfaitement sûr pour la zone d'installation et l'habitation !



Les foyers Trimline sont spécialement conçus pour être installés avec les conduits concentriques proposés dans notre tarif.



Foyers Trimline & systèmes d'évacuation des gaz de fumée

Les foyers fermés Trimline doivent être équipés de conduits concentrique d'évacuation des gaz de fumée. Ce système compact permet non seulement d'évacuer les gaz de fumée vers l'extérieur mais aussi d'amener l'air de combustion vers le foyer à gaz.

Il n'est ainsi pas nécessaire d'utiliser une cheminée traditionnelle et il est possible d'évacuer par la façade (**SORTIE VENTOUSE**).

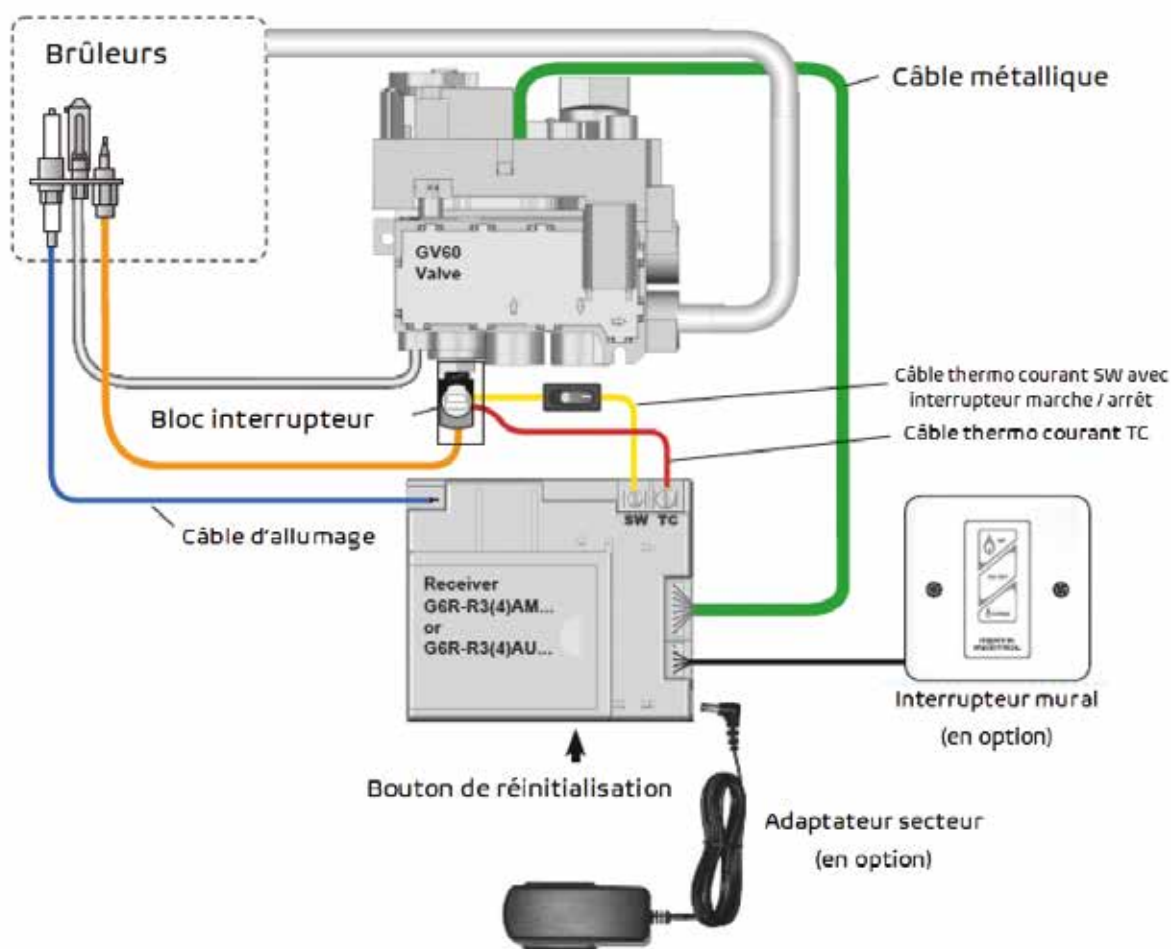

Exemple de connexion

L'installation doit se faire par un professionnel impérativement, dans le respect des notices techniques du produit et des normes en vigueur. Sous contrôle d'un organisme certifié (voir page 114).

BRÛLEURS TRIMLINE

Référence	Description	Série
Brûleurs Acier - GAZ NATUREL		
TH121001060050	BRULEURS GAZ ACIER 5015 Gaz Naturel G20	1060
TH121001061080	BRULEURS GAZ ACIER 8015 Gaz Naturel G20	1061
TH121001062100	BRULEURS GAZ ACIER 10015 Gaz Naturel G20	1062
TH121001063120	BRULEURS GAZ ACIER 12015 Gaz Naturel G20	1063
TH121001064140	BRULEURS GAZ ACIER 14015 Gaz Naturel G20	1064

Référence	Description	Série
Brûleurs Acier - BUTANE/PROPANE		
TH121401060050	BRULEURS GAZ ACIER 5015 Butane/Propane G30/G31	1060
TH121401061080	BRULEURS GAZ ACIER 8015 Butane/Propane G30/G31	1061
TH121401062100	BRULEURS GAZ ACIER 10015 Butane/Propane G30/G31	1062
TH121401063120	BRULEURS GAZ ACIER 12015 Butane/Propane G30/G31	1063
TH121401064140	BRULEURS GAZ ACIER 14015 Butane/Propane G30/G31	1064

Référence	Description
Brûleurs Céramique - GAZ NATUREL	
TH121000002413	BRULEURS GAZ CERAMIQUE 2413 Gaz Naturel G20 connexion dessous
TH121000002424	BRULEURS GAZ CERAMIQUE 2424 Gaz Naturel G20 connexion dessous
TH121000003613	BRULEURS GAZ CERAMIQUE 3613 Gaz Naturel G20 connexion dessous
TH121000004813	BRULEURS GAZ CERAMIQUE 4813 Gaz Naturel G20 connexion dessous
TH121000006013	BRULEURS GAZ CERAMIQUE 6013 Gaz Naturel G20 connexion dessous
TH121000202424	BRULEURS GAZ CERAMIQUE 2424 Gaz Naturel G20 connexion latérale
TH121000203613	BRULEURS GAZ CERAMIQUE 3613 Gaz Naturel G20 connexion latérale

Référence	Description
Brûleurs Céramique - BUTANE/PROPANE	
TH121400003613	BRULEURS GAZ CERAMIQUE 3613 Butane/Propane G30/G31 connexion dessous
TH121400004813	BRULEURS GAZ CERAMIQUE 4813 Butane/Propane G30/G31 connexion dessous

Ensemble de commande à distance pour brûleurs

TH123010121000	TELECOMMANDE + VANNE GAZ GN G25/Gaz Naturel G20 + BOITIER RECEPTEUR RADIO	Pour brûleur gaz naturel
TH123010121099	TELECOMMANDE + VANNE GAZ Butane/Propane G30/G31 + BOITIER RECEPTEUR RADIO	Pour brûleur gaz butane/propane

ACCESSOIRES TRIMLINE

	Référence	Description de l'article	
REFLETS MIROIR	TH151040000500	VITRE NOIRE	POUR SERIES 1040/1140
	TH151041000500		POUR SERIES 1041/1042/1141/1142
	TH151045000500		POUR SERIES 1045/1145
	TH151046000500		POUR SERIES 1046/1047/1146/1147
	TH151048000500		POUR SERIES 1048
	TH151056000500		POUR SERIES 1056/1156
	TH151057000500		POUR SERIES 1057/1058/1157/1158
	TH151133000500		POUR SERIES 1133
	TH151136000538		POUR SERIES 1136
	TH151180000500		POUR SERIES 1180
	TH151181000500		POUR SERIES 1181
	TH151182000500		POUR SERIES 1182/1183
	TH151137000538		POUR SERIES 1137
	TH151139000538		POUR SERIES 1139
	TH151095000500		POUR SERIES 1095
	TH151023000500		POUR SERIE 1023
	TH151053000500		POUR SERIES 1053
	TH151054000500		POUR SERIES 1054 / 1055
	TH151120000500		POUR SERIES 1120
TH151184000500		POUR SERIES 1184 / 1185	
TH151187000500		POUR SERIES 1187	
TH151188000500		POUR SERIES 1188/1189	
TH151190000500		POUR SERIES 1190	



	Référence	Description de l'article	
LAINES	TH241000000300	SACHET LAINE ROUGEYANTE	



	Référence	Description de l'article	
CARRARE	TH241000001036	SET PIERRES DE CARRARE	POUR SERIES 1035/1036/1056/1057/1058/1156/1157/1158/1061
	TH241000001037		POUR SERIES 1037/1038/1045/1046/1047/1145/1146/1147/1062
	TH241000001039		POUR SERIES 1039/1040/1041/1042/1140/1141/1142/1063
	TH241000001048		POUR SERIES 1048
	TH241000001050		POUR SERIES 1050
	TH241000001064		POUR SERIES 1064
	TH241000001136		POUR SERIES 1135/1136
	TH241000001137		POUR SERIES 1137/1138
	TH241000001139		POUR SERIES 1139/1149



ACCESSOIRES TRIMLINE



	Référence	Description de l'article	
BÛCHES	TH241000005710	SET BUCHES	POUR SERIES 1060 GAZ NATUREL
	TH241000005720		POUR SERIES 1060 GAZ BUTANE/PROPANE
	TH241000010361		POUR SERIES 1061
	TH241000010371		POUR SERIES 1062
	TH241000010391		POUR SERIES 1063
	TH241000010640		POUR SERIES 1064

	Référence	Description de l'article	
GALLETS	TH241000005810	SET GALETS	POUR SERIES 1033/1034/1133/1134/1151/1152/1060
	TH241000010362		POUR SERIES 1035/1036/1056/1057/1058/1156/1157/1158/1061
	TH241000010372		POUR SERIES 1037/1038/1045/1046/1047/1145/1146/1147/1062
	TH241000010382		POUR SERIES 1070/1071/1072/1073/1095
	TH241000010392		POUR SERIES 1039/1040/1041/1042/1140/1141/1142/1063
	TH241000010482		POUR SERIES 1048
	TH241000010502		POUR SERIES 1050
	TH241000010532		POUR SERIES 1053/1054/1055
	TH241000010642		POUR SERIES 1064
	TH241000011362		POUR SERIES 1135/1136
	TH241000011372		POUR SERIES 1137/1138
	TH241000011392		POUR SERIES 1139/1149

	Référence	Description de l'article	
BASALTE	TH241000010363	SET PIERRES DE BASALTE	POUR SERIES 1035/1036/1056/1057/1058/1156/1157/1158/1061
	TH241000010373		POUR SERIES 1037/1038/1045/1046/1047/1145/1146/1147/1062
	TH241000010393		POUR SERIES 1039/1040/1041/1042/1140/1141/1142/1063
	TH241000010483		POUR SERIES 1048
	TH241000010503		POUR SERIES 1050
	TH241000010643		POUR SERIES 1064
	TH241000011363		POUR SERIES 1135/1136
	TH241000011373		POUR SERIES 1137/1138
	TH241000011393		POUR SERIES 1139/1149

	Référence	Description de l'article	
70SL	TH151023000300	Nouveau	INTERIEUR VERMICULITE POUR TRIMLINE 70 SL SERIE 1023
	TH151023000700		HEAT BOX (ITL) POUR TRIMLINE 70 SL

ACCESSOIRES TRIMLINE



Référence	Description de l'article		
TH151180000400	INTERIEUR CERAMIQUE BRIQUE	POUR SERIE 1180	
TH151181000400		POUR SERIE 1181	
TH151182000400		POUR SERIE 1182/1183	
TH151190000400		POUR SERIE 1190	
TH151187000400		POUR SERIE 1187	
TH151188000400		POUR SERIE 1188/1189	
TH151133000400		POUR SERIE 1133	
TH151180000300		INTERIEUR CERAMIQUE RAINURÉS	POUR SERIE 1180
TH151181000300			POUR SERIE 1181
TH151182000300			POUR SERIE 1182/1183
TH151190000300			POUR SERIE 1190
TH151188000300			POUR SERIE 1188/1189
TH151133000300			POUR SERIE 1133
TH151184000300			POUR SERIE 1184/1185
TH151187000300	POUR SERIE 1187		
TH151180000750	MODULE LED		POUR SERIE 1180/1181/1182/1183/1184/1185
TH151120000700			POUR SERIE 1120
TH151187000700			POUR SERIE 1187/1188/1189/1190
TH151180000800	SUPPORT MURAL POUR TRIMLINE 83	POUR SERIE 1180/1181/1182/1183	
TH151184000800		POUR SERIE 1184/1185	
TH151187000800		POUR SERIE 1187/1188/1189/1190	
TH151180000900	KIT PIEDS EXTENSION POUR TRIMLINE 83	POUR SERIE 1180/81/82/83/87/88/89/90	
TH151120000950	POUFS MODULABLES	POUR SERIE 1120 - BEIGE/BRUN	
TH151120000951		POUR SERIE 1120 - ROUGE/ORANGE	

Référence	Description de l'article	
TH241000000100	SET STANDARD BOIS (8 pièces) : visuel n°6	
TH241000000110	SET DELUXE BOIS (4 pièces) : visuel n°2	
TH241000000120	SET ECORCE (4 pièces) : visuel n°3	
TH241000000130	SET POMMES DE PINS (5 pièces) : visuel n°8	
TH241000000140	SET BOIS BRULE (3 pièces) : visuel n°9	
TH241000000150	SET BUCHES DE BOULEAU (3 pièces) : visuel n°10	
TH241000000160	SET DE PETITES BRANCHES (9pièces) : visuel n°7	
TH241000000170	SET MIXTE (16 pièces) : visuel n°1	
TH241000000180	SET STANDARD BOIS (3 pièces : visuel n°12	
TH241000000190	SET CHARBON (9 pièces M) : visuel n°4	
TH241000000200	SET CHARBON 500G (pièces S) : visuel n° 5	

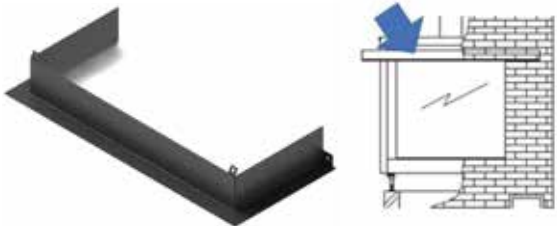
ACCESSOIRES TRIMLINE

Référence	Description de l'article	
TH115020001040		POUR SERIES 1040/1041/1042/1140/1141/1142
TH115020001045		POUR SERIES 1045/1046/1047/1145/1146/1147
TH115020001053		POUR SERIES 1053/1054/1055
TH115020001056		POUR SERIES 1056/1057/1058/1156/1157/1158
TH115020001071		POUR SERIES 1071/1072/1073
TH115020001080		POUR SERIES 1080
TH115020001050		POUR SERIES 1050
TH115020001151		POUR SERIE 1151
TH115020001184		POUR SERIE 1184
TH115020001181		POUR SERIES 1180/1181/1182/1183
TH115020001187	Ce support est destiné à maintenir l'habillage ; notamment la pose de parements sur le caisson du foyer.	POUR SERIES 1187/1188/1189/1190

SUPPORTS ACIER

Référence	Description de l'article	
TH141048001000		POUR SERIE 1048
TH141139001000		POUR SERIES 1139/1149
TH141140001000		POUR SERIE 1140
TH141141001000		POUR SERIE 1141
TH141142001000		POUR SERIE 1142
TH141145001000		POUR SERIE 1145
TH141146001000		POUR SERIE 1146
TH141147001000		POUR SERIE 1147
TH141137001000		POUR SERIES 1137/1138
TH141136001000		POUR SERIES 1136/1135
TH141054001000		POUR SERIE 1054
TH141055001000		POUR SERIE 1055
TH141156001000		POUR SERIE 1156
TH141157001000		POUR SERIE 1157
TH141158001000		POUR SERIE 1158
TH141050001000		POUR SERIE 1050
TH141053001000		POUR SERIE 1053
TH141134001000		POUR SERIE 1134
TH141151001000		POUR SERIE 1151
TH141133001000		POUR SERIES 1133/1152
TH141071001000	POUR SERIE 1071	
TH141072001000	POUR SERIE 1072	
TH141073001000	POUR SERIE 1073	
TH141095001000	POUR SERIE 1095	

FOURREAU

ACCESSOIRES TRIMLINE

	Référence	Description de l'article
PILOTAGE À DISTANCE	TH629900024	INTERRUPTEUR MURAL POUR TELECOMMANDE GV60
	TH629900025	CABLE 1500MM POUR INTERRUPTEUR MURAL GV60
	TH641200190	ADAPTATEUR SECTEUR POUR TELECOMMANDE GV60
	TH629900020	SUPPORT MURAL POUR TELECOMMANDE GV60
	TH629900026	CABLE EXTENSION DE LA CONNEXION POUR TELECOMMANDE GV60
	TH123010161000	KIT WIFI GV-60 EcoMax
	TH641200984	TELECOMMANDE GV-60 EcoMax WIFI READY
	TH641204003	RECEPTEUR GV-60 EcoMax WIFI READY
	TH641200990	TÉLÉCOMMANDE SIMPLIFIÉE PUCK
	TH641200994	TELECOMMANDE GV-60 ECOMAX WIFI READY POUR TRIMLINE 83 AVEC MODULE LED 10 BOUTONS

CEGIBAT met à votre disposition un service en ligne : cegibat.grdf.fr/hotline-cegibat.

En cas de besoin, et pour tout renseignement complémentaire, veuillez contacter Grdf Expert (0 899 700 245).

CONDUITS CONCENTRIQUES

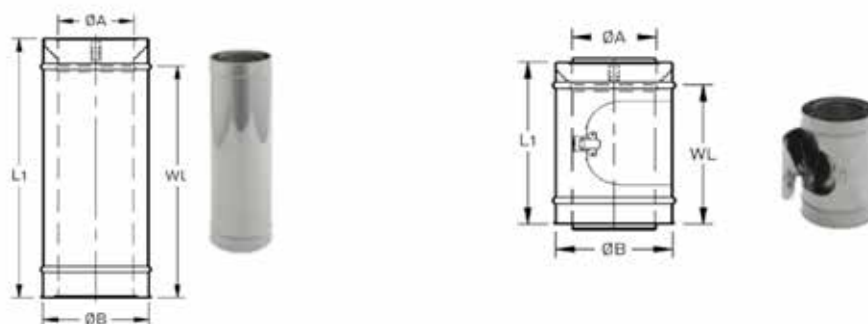

ÉLÉMENTS DROITS

Référence	Désignation	Ø A (mm)	Ø B (mm)	L1 (mm)	WL (mm)
TH401480100000		100	150	1000	952
TH401480050000	Eléments Droits	100	150	500	452
TH401480025000		100	150	250	203
TH401482025000	Elément droit Ajustable	100	150	500	50-400
TH401480026000	Elément droit avec trappe de visite	100	150	250	199
TH5110100001003		100	150	1000	952
TH5110100500003	Eléments Droits NOIRS	100	150	500	452
TH5110100250003		100	150	250	203
TH511100400003	Elément droit Ajustable NOIR	100	150	500	50-400
TH5114100250003	Elément droit NOIR avec trappe de visite	100	150	250	199
TH401580100000		130	200	1000	952
TH401580050000	Eléments Droits	130	200	500	452
TH401580025000		130	200	250	203
TH401582025000	Elément droit Ajustable	130	200	500	50-400
TH401580026000	Elément droit avec trappe de visite	130	200	250	199

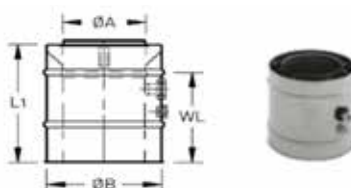

ÉLÉMENTS DE PURGE/CONTRÔLE

Référence	Désignation	Ø A (mm)	Ø B (mm)	L1 (mm)	WL (mm)
TH401480190000	Elément de purge	100	150	170	122
TH5115100150003	Elément de purge NOIR	100	150	170	122
TH401580190000	Elément de purge	130	200	170	122

CONDUITS CONCENTRIQUES

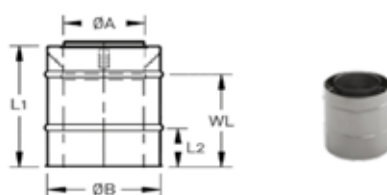

RACCORD

Référence	Désignation	Ø A (mm)	Ø B (mm)	L1 (mm)	WL (mm)	L2 (mm)
TH401480200000	Raccord simple	100	150	155	120	50
TH5130100120003	Raccord simple NOIR	100	150	155	120	50
TH401580200000	Raccord simple	130	200	155	120	50

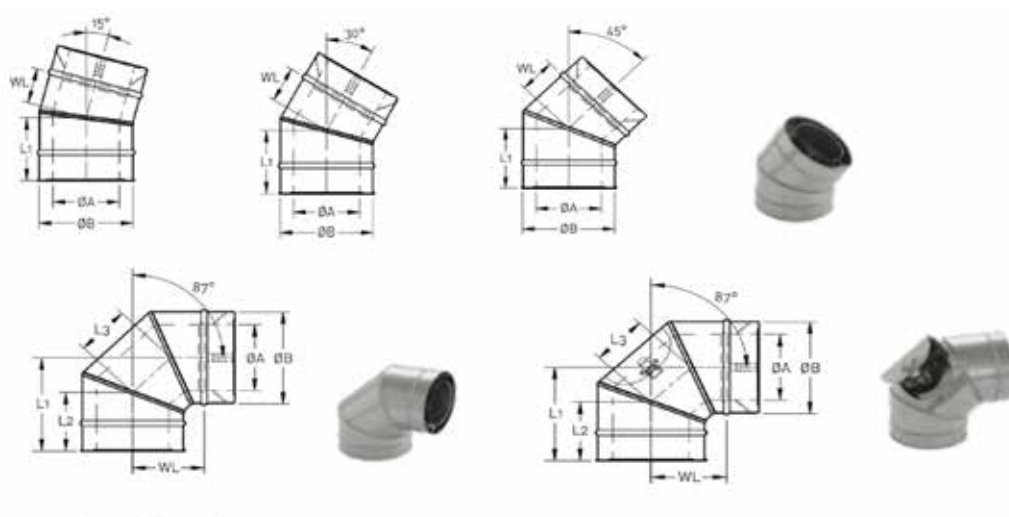

COUDES

Référence	Désignation	Ø A (mm)	Ø B (mm)	L1 (mm)	WL (mm)	L2 (mm)	L3 (mm)
TH401480015000	Coude 15°	100	150	80	47	-	-
TH401480030000	Coude 30°	100	150	80	47	-	-
TH401480045000	Coude 45°	100	150	80	47	-	-
TH401480090000	Coude 90°	100	150	145	106	80	90
TH401480210000	Coude 90° avec trappe de visite	100	150	145	106	80	90
TH5120100045003	Coude 45°	100	150	80	47	-	-
TH5120100090003	Coude 90°	100	150	145	106	80	90
TH5122100090003	Coude 90° avec trappe de visite et prise de mesure	100	150	145	106	80	90
TH5123100090003	Coude 90° NOIR avec trappe de visite et prise de mesure	100	150	145	106	80	90
TH514910000000	Gabarit de perçage pour coudes noirs (pour verrouillage)	100	150	145	106	80	90
TH401580015000	Coude 15°	130	200	90	57	-	-
TH401580030000	Coude 30°	130	200	90	57	-	-
TH401580045000	Coude 45°	130	200	90	57	-	-
TH401580090000	Coude 90°	130	200	179	131	97	110
TH401580210000	Coude 90° avec trappe de visite	130	200	179	131	97	110

CONDUITS CONCENTRIQUES

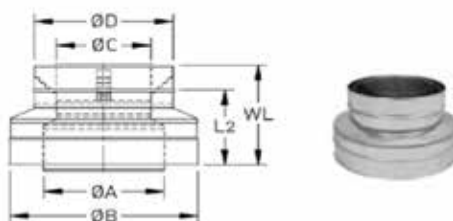

RÉDUCTEUR

Référence	Désignation	Ø A-B (mm)	Ø C-D (mm)	WL (mm)	L2 (mm)
TH401580000170	Réducteur	130-200	100-150	90	125

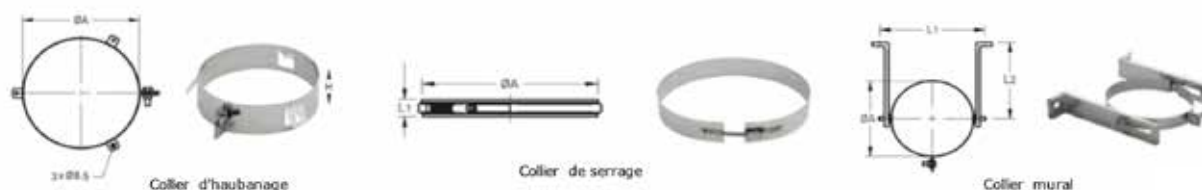

COLLIERS

Référence	Désignation	Ø A (mm)	L1 (mm)	L2 (mm)	H (mm)
TH401480130000	Haubanage	150	-	-	50
TH401481000000	De serrage	150	19,5	-	-
TH5170100000003	Collier mural noir	150	208	120-175	-
TH401480110000	Mural	150	208	120-175	-
TH401580130000	Haubanage	200	-	-	50
TH401583010000	De serrage	200	19,5	-	-
TH401580110000	Mural	200	260	148-203	-

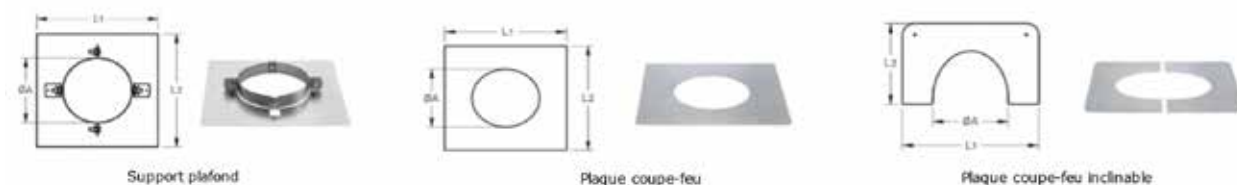

SUPPORTS PLAFOND ET PLAQUES COUPE-FEU

Référence	Désignation	Ø A (mm)	L1 (mm)	L2 (mm)
TH401480140000	Support Plafond	150	350	350
TH401480150000	Plaque coupe feu	150	300	300
TH5176100000003	Plaque coupe feu NOIRE	150	300	300
TH401480170000	Plaque coupe feu inclinable	150	300	263
TH51771000000003	Plaque coupe feu inclinable NOIRE	150	300	263
TH401580140000	Support Plafond	200	350	350
TH401580150000	Plaque coupe feu	200	350	350
TH401580170000	Plaque coupe feu inclinable	200	350	288
TH5177100000003	Rosace noire	150	300	300

CONDUITS CONCENTRIQUES

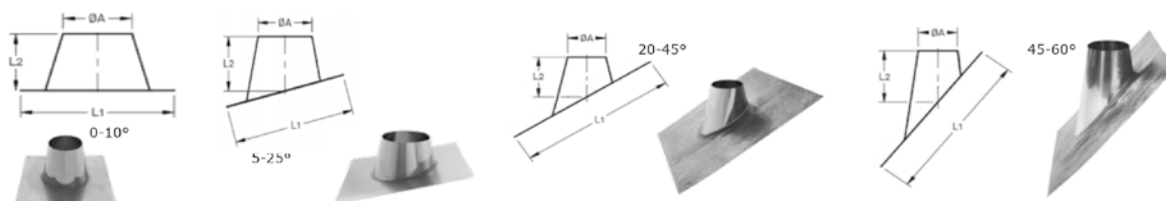

SOLINS DE TOIT

Référence	Désignation	Conduit	Ø A (mm)	L1 (mm)	L2 (mm)
TH401482000000	0-10 °	100-150	170	460x460	195
TH401484005000	5-25 °	100-150	170	460x460	190
TH401486020000	20-45 ° Base plomb	100-150	170	700x800	210
TH401486045000	45-60 ° Base plomb	100-150	-	-	-
TH401582000000	0-10 °	130-200	210	550x550	195
TH401584005000	5-25 °	130-200	210	550x550	195
TH401586020000	20-45 ° Base plomb	130-200	210	700x800	240
TH401586045000	45-60° Base plomb	130-200	-	-	-



COLLERETTE D'ÉTANCHÉITÉ ET SUPPORT DE TOIT

Référence	Désignation	Ø A (mm)	L1 (mm)	L2 (mm)
TH401487010000	Collerette d'étanchéité	150	60	-
TH401480120000	Support de toit	150	364	300
TH401587010000	Collerette d'étanchéité	200	60	-
TH401580120000	Support de toit	200	414	300

CONDUITS CONCENTRIQUES

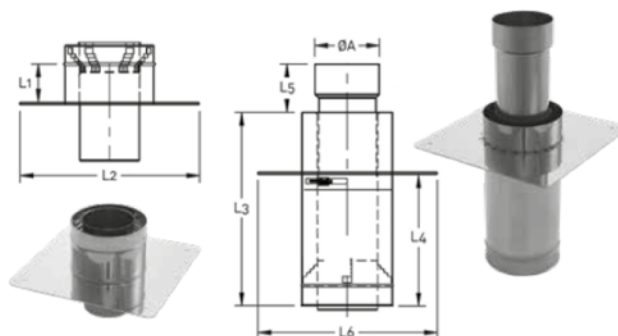

KIT DE RÉNOVATION

Référence	Désignation	Ø A (mm)	L1 (mm)	L2 (mm)	L3 (mm)	L4 (mm)	L5 (mm)	L6 (mm)
TH401480000000	Kit de rénovation pour conduit 100-150	108	100	300x300	323	60-300	300x300	0-200
TH5193100000003	Kit de rénovation complet pour conduit 100-150 NOIR	108	100	300x300	323	60-300	300x300	0-200
TH5193100090003	Kit de rénovation horizontal entrée pour conduit 100-150 NOIR	108	100	300x300	323	60-300	300x300	0-200
TH519310000000203	Kit/ plaque de rénovation inférieur pour conduit 100-150 NOIR	108	100	300x300	323	60-300	300x300	0-200

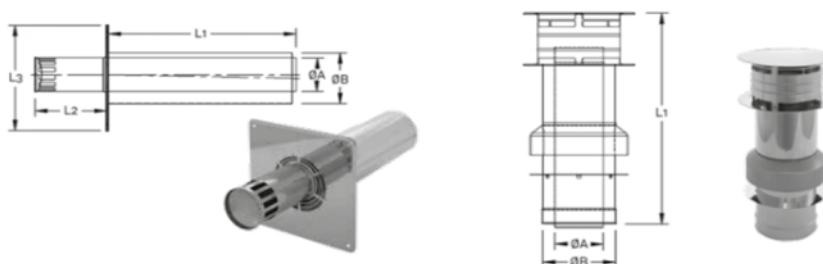

TERMINAL

Référence	Désignation	Ø A (mm)	Ø B (mm)	L1 (mm)	L2 (mm)	L3 (mm)
TH401480160000	Terminal horizontal ajustable	100	150	495	195	265
TH401480180000	Terminal de toit	100	150	502	-	-
TH5166100150003	Terminal horizontal ajustable NOIR	100	150	502	-	-
TH401580160000	Terminal horizontal ajustable	130	200	495	195	315
TH401580180000	Terminal de toit	130	200	502	-	-

CONDUITS CONCENTRIQUES



Tableau des trajets concentriques

Trajet	Image	X en mètre		Y en mètre	
		min*	max*	min*	max*
Terminal mural indirect	A-B	1,0	3,0	0,0	5,5
Percée de toiture sans dévoiement	C	2,0	12,0	0,0	
Percée de toiture avec dévoiement de 45° (Rapport vertical : horizontal X + X1 + X2 : Y = 2 : 1)	D	3,0	12,0	0,0	4,0
Percée de toiture avec dévoiement de 90° (Rapport vertical : horizontal X + X1 : Y = 2 : 1)	E	1,0	12,0	0,0	2,0

*longueur hors orifices toit ou façade. Toujours retenir une longueur de départ de 1m.

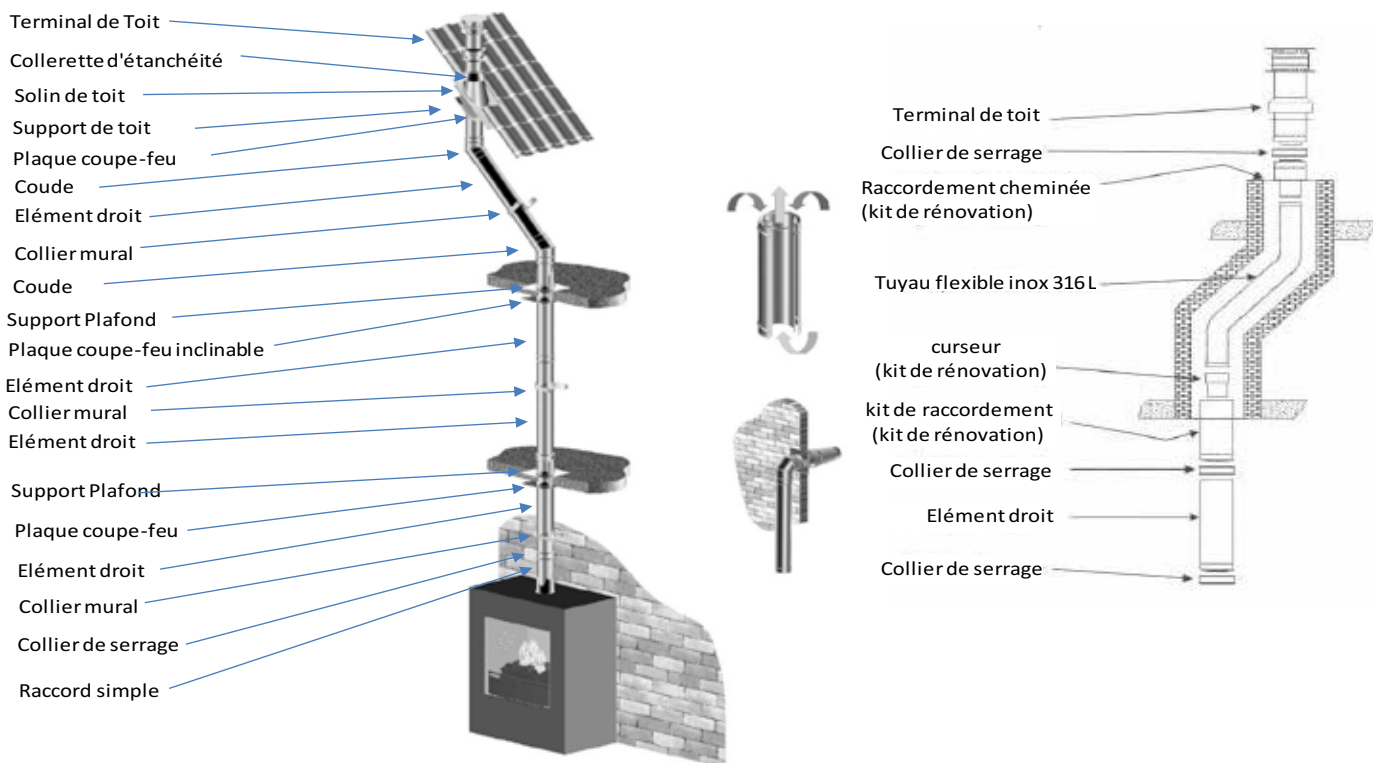
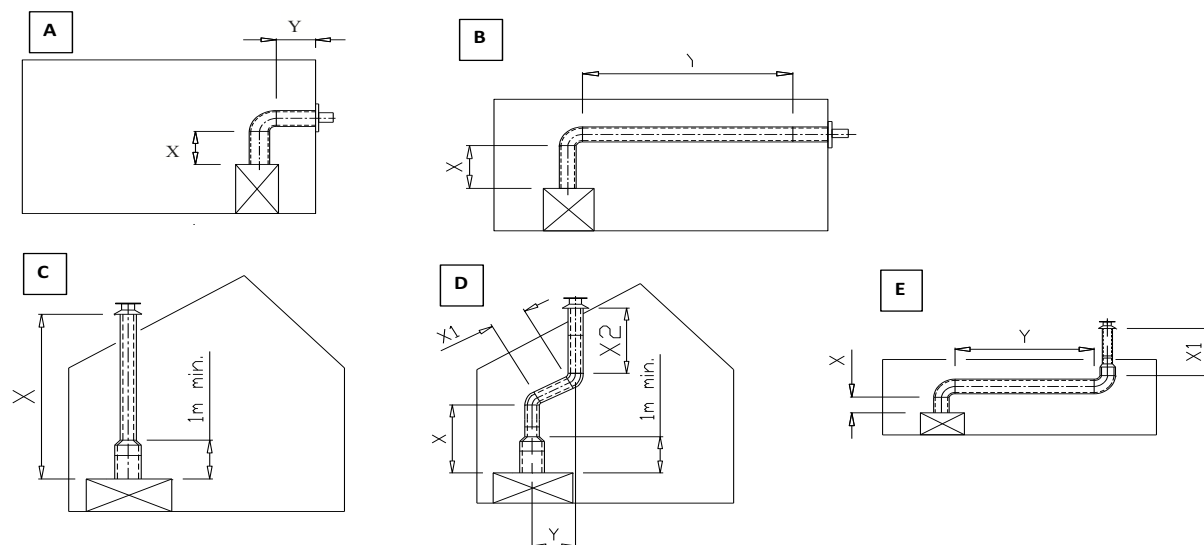

ATTESTATION DE CONFORMITÉ

Une attestation de conformité délivrée par un organisme agréé en fin d'installation est nécessaire, notamment pour la mise en place du compteur par Grdf.

Organismes de contrôle, dans le cadre de l'arrêté du 23 février 2018 (dans l'habitat).

La mission de l'organisme de contrôle consiste à contrôler les installations intérieures neuves modifiées, les canalisations et les organes accessoires d'alimentation des sites de production d'énergie utilisant le gaz.

L'installateur est responsable de la conformité de l'installation (ou partie d'installation de gaz neuve qu'il réalise ou de la partie d'installation qu'il modifie). Il a la responsabilité d'établir un certificat de conformité.

En cas de pluralité d'installateurs chacun réalisera un certificat de conformité sur la partie qu'il aura réalisée.

Ensuite un organisme de contrôle, habilité par les pouvoirs publics, apposera son visa sur ledit certificat une fois son contrôle réalisé.

CERTIFICAT DE CONFORMITÉ POUR UNE INSTALLATION INDIVIDUELLE DE GAZ - MODÈLE 2 (1)
(Article 21 de l'arrêté du 23 février 2018)

DESTINATAIRE DU CERTIFICAT : _____ QUALIFICATION DE L'INSTALLATEUR : _____ N° DU CERTIFICAT : N°16026*01

IDENTIFICATION DE L'INSTALLATION DE GAZ (2) **IDENTITÉ ET COORDONNÉES DE L'INSTALLATEUR (3)**

Utilager : _____
N°(ou, si absent, Lot/Parcelle/Réf. cadastrale) : _____
Rue : _____
Bât. : _____ Etc. : _____ Et. : _____ Lgt. n° : _____
Code postal : _____ Ville : _____
 Habitation individuelle Habitation collective
Habitation neuve (1^{re} occupation) : Oui Non

Responsable Gaz : M. ou M^{lle} : _____

MODE D'ALIMENTATION EN GAZ DE L'INSTALLATION (4) **NATURE DES TRAVAUX OU OPÉRATIONS RÉALISÉS (5)**

Nature du gaz : Gaz naturel Propane Butane
Distributeur de gaz : _____
N° de l'installation : _____

Réalisation d'une installation neuve de gaz
 Modification d'une installation de gaz existante
 Remplacement d'appareil(s)
 Remise en sécurité d'une installation de gaz suite à un accident ou une intoxication

DESCRIPTION DES TRAVAUX RÉALISÉS SUR L'INSTALLATION ET SON ENVIRONNEMENT

Travaux (6)		Appareils (7)		Installations (8)		Système d'environnement des produits de combustion (9)		Modifications (10)	
Appareils (7)	Travaux (6)	Appareils (7)	Travaux (6)	Appareils (7)	Travaux (6)	Appareils (7)	Travaux (6)	Appareils (7)	Travaux (6)
Appareils (7)	Travaux (6)	Appareils (7)	Travaux (6)	Appareils (7)	Travaux (6)	Appareils (7)	Travaux (6)	Appareils (7)	Travaux (6)

Autres opérations réalisées (11) : _____

GUIDES UTILISÉS (12)
 Guides édités par le Centre National d'expertise des Professionnels de l'énergie Gaz (CNEPG)
 Autres guides (préciser adresses et éditions) : _____

ATTESTATION DE L'INSTALLATEUR
L'installateur atteste que les travaux ou opérations qu'il a réalisés et qui sont décrits ci-dessus sont conformes à l'arrêté du 23 février 2018.
Date et signature : _____

CADRE RÉSERVÉ À L'ORGANISME DE CONTRÔLE (13)
Date et visa : _____

CADRE RÉSERVÉ AU DISTRIBUTEUR
Date de la mise à disposition du gaz : _____
Le : _____
Cachet, nom et signature de représentant du distributeur ou de son mandataire : _____

Actuellement, 3 organismes sont agréés par le « Ministère de la Transition Énergétique et Solidaire » en tant qu'organisme de contrôle pour exécuter les contrôles et remettre les différents modèles de certificats : Qualigaz (agréé depuis le 1 décembre 1992) Dekra (agréé depuis le 8 septembre 2006) Copraudis (agréé depuis le 6 décembre 2011).

FONDIS
être différent

membre de
l'association
Emotion Gaz



UN NOUVEAU CONFORT,
DE NOUVELLES SENSATIONS



FONDIS

être différent

FONDIS SAS • 18 Rue Guy de Place • BP 60010 - F68801 THANN CEDEX • France
Tél : +33 (0) 389 377 500 • Fax : +33 (0) 389 377 589
E-mail : contact@fondis.com • Web : www.fondis.com

 **MANUFACTURE**
ALSACIENNE

L'ÉMOTION
GAZ
UN NOUVEAU CONFORT,
DE NOUVELLES SENSATIONS