



MODERN LIVING,
TRADITIONAL HEATING.

Ember

www.ember.de



COLLECTION

Les modèles modernes de cheminées traditionnelles apportent aisément de la chaleur dans n'importe quel espace, faisant de votre maison un véritable chez-soi.

Table des matières

À propos de nous	04
Avantage	05
Artisanat traditionnel	06
Technologie+ moderne	07

Zone classique	08 - 09
E-Basic	10 - 11
E11	12 - 13
E14	14 - 15
E16	16 - 17

Ligne moderne	18 - 19
E11 FG	20 - 21
E14 FG	22 - 23
E16 FG	24 - 25
E15 FG	26 - 27
E15 XL FG	28 - 29
D19 FG	30 - 31
F11 FG	32 - 33
F14 FG	34 - 35
F16 FG	36 - 37

Gamme des années 50	38 - 39
O1	40 - 41
O1 XL	42 - 43
O2	44 - 45
M3 FG	46 - 47
M4 FG	48 - 49

Assortiment de cuisine	50 - 51
Cook	52 - 53
A1-80	54 - 55
A2-40	56 - 57

Design et Environnement	58 - 59
Efficacité de combustion	60 - 61
Production	62 - 63
Informations techniques	64 - 69
Notes	70 - 71

À PROPOS DE NOUS

EMBER KAMIN



Les poêles à bois Ember Kamin sont des produits de grande valeur, uniquement disponibles chez des distributeurs professionnels. Ember Kamin étend la distribution de ses poêles à bois bien au-delà de ses frontières. La philosophie d'Ember Kamin est centrée sur la satisfaction totale de ses clients. L'entreprise s'entoure d'employés hautement qualifiés et utilise des technologies de pointe pour fournir des produits d'une qualité exceptionnelle à une clientèle exigeante.

EMBER KAMIN



OPTIMUM
PERFORMANCE



FAIRE LE MÉNAGE
ÉNERGIE



SÛR
MANUTENTION



VITRE NETTOYÉE
SYSTÈME

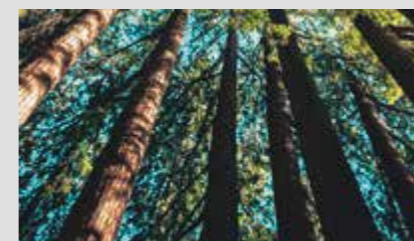

AVANTAGE

L'acquisition d'un poêle à bois Ember Kamin apporte une valeur ajoutée significative à votre domicile. Vous visez une efficacité thermique élevée et une ambiance chaleureuse pour votre intérieur ! L'utilisation des poêles Ember Kamin est simple et sécurisée. Un poêle Ember Kamin se distingue non seulement par ses caractéristiques techniques, mais aussi par son esthétique remarquable.

TRADITIONNEL ARTISANAT

Ember Kamin associe une technologie de pointe, des techniques traditionnelles et de l'artisanat, ce qui permet la création de produits haut de gamme d'une qualité exceptionnelle.

EMBER KAMIN

EMBER KAMIN

MODERNE TECHNOLOGIE

Le développement continu de notre entreprise est synonyme d'une amélioration constante de nos processus de production et de fabrication. Notre engagement élevé, tant en termes de temps que de ressources financières, se traduit par des investissements dans les technologies de pointe ainsi que dans la formation continue et l'éducation de nos employés.

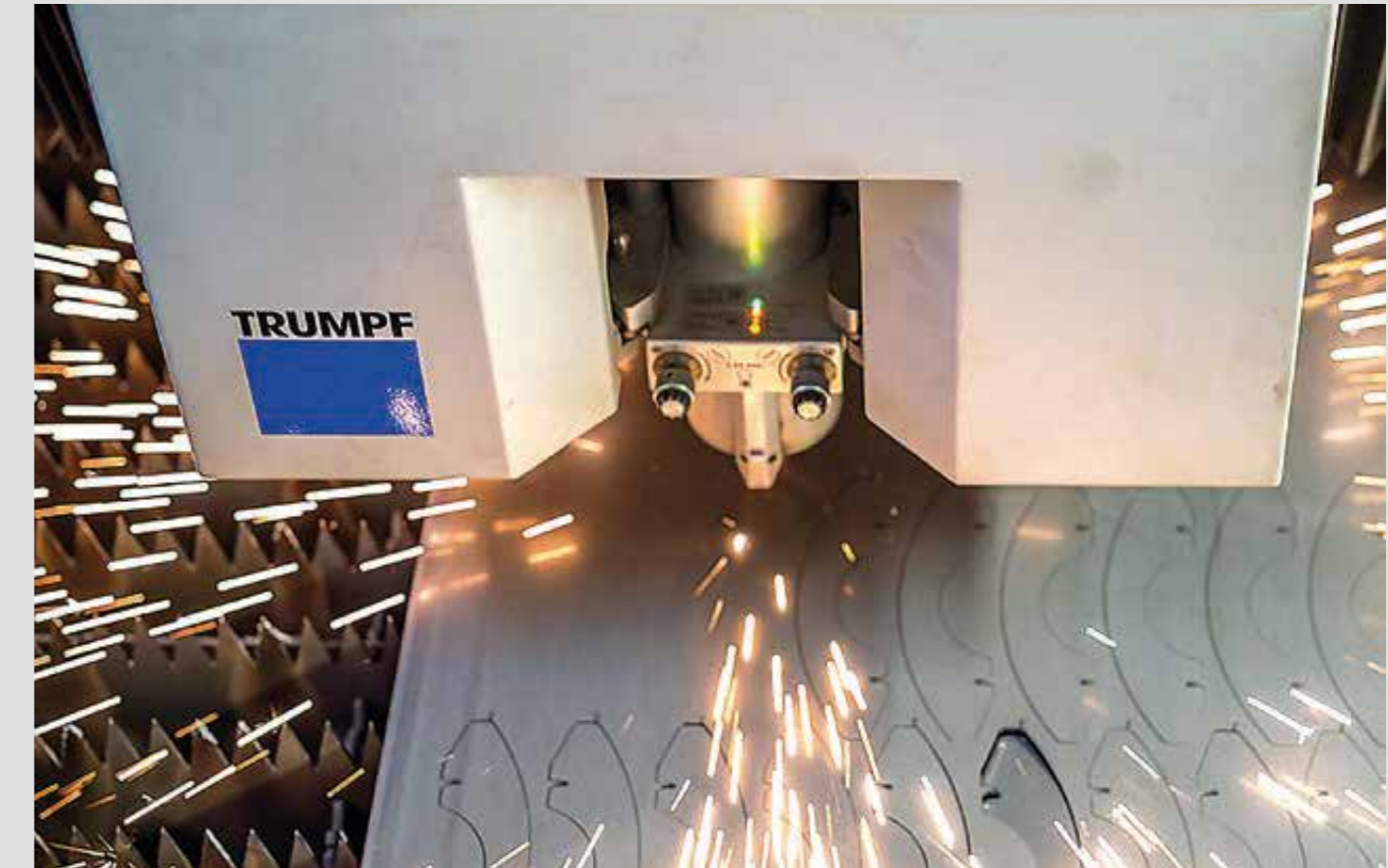



EMBER KAMIN

GAMME CLASSIC

La beauté dans l'authenticité

- BÉTON RÉFRACTAIRE À L'INTÉRIEUR DE LA CHAMBRE DE COMBUSTION
- PORTE EN ACIER
- SYSTÈME DE FERMETURE DE PORTE À TROIS POINTS



EMBER KAMIN

E-BASIC

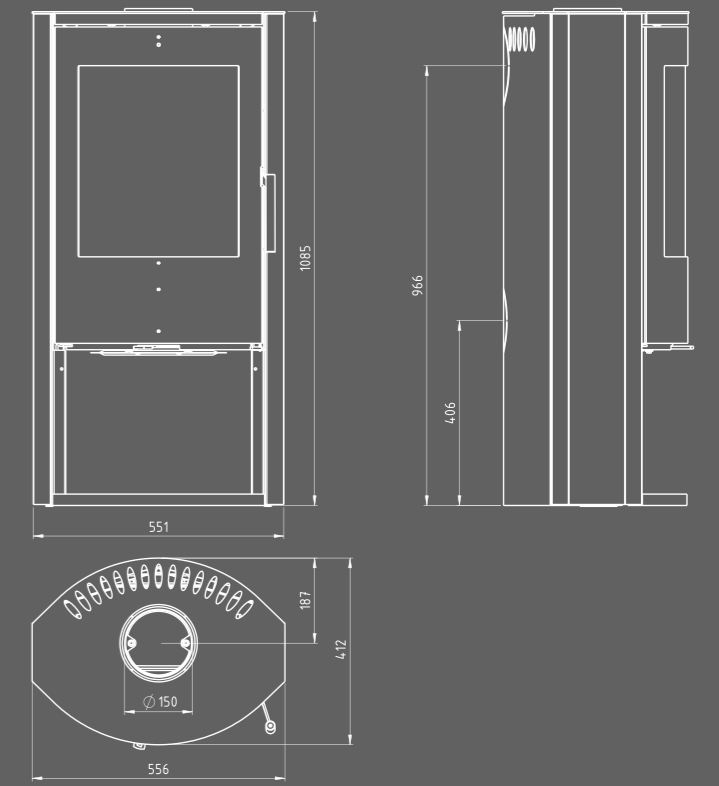

PUISSANCE NOMINALE	6,0 kw
CAPACITÉ DE CHAUFFAGE DE L'ESPACE	125 m³
POIDS	119 kg
DISTANCE DE SÉCURITÉ MATÉRIEAUX COMBUSTIBLE DERRIÈRE / CÔTÉS / DEVANT (CM)	10, 10, 80
RENDEMENT	81%
EMISSION DE PARTICULES	26 mg/m³
DIAMÈTRE ARRIVÉE D'AIR	100 Ø
DIAMÈTRE ÉVACUATION FUMÉES	150 Ø
CLASSE ÉNERGÉTIQUE	A+

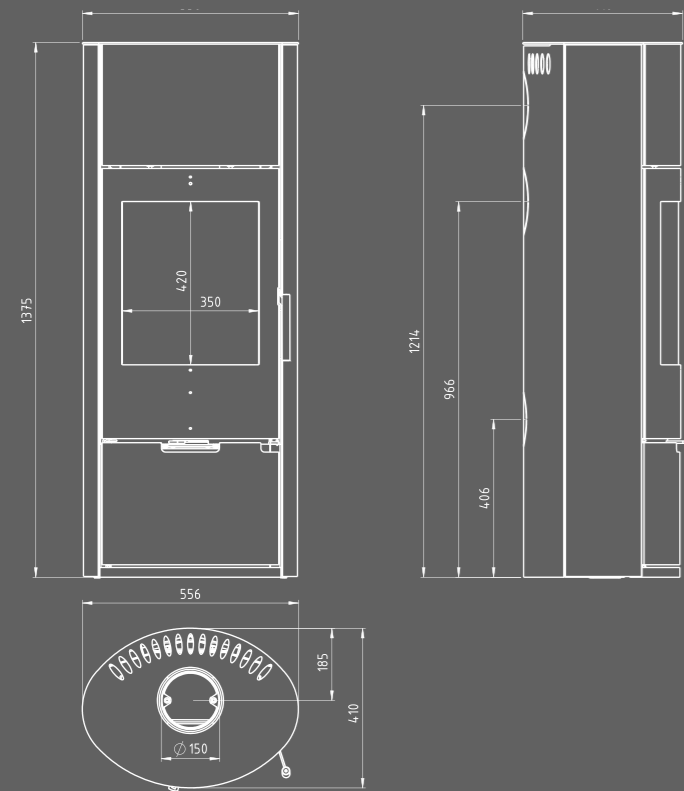

PUISSANCE NOMINALE DE CHAUFFAGE	6,0 kw
CHAUFFAGE POUR ESPACE DE VIE	125 m³
POIDS	119 kg
DISTANCE PAR RAPPORT AUX MATÉRIEAUX COMBUSTIBLES ARRIÈRE / CÔTÉS / FACE AVANT (EN CM)	10, 10, 80
EFFICACITÉ	81%
PARTICULES FINES	26 mg/m³
ALIMENTATION EN AIR FRAIS	100 Ø
RACCORDEMENT DU TUYAU D'ÉVACUATION DES GAZ (SORTIE)	150 Ø
CLASSE ÉNERGÉTIQUE	A+



EMBER KAMIN

E11



Poêle disponible en version:



pierre ollaire



pierre de calcaire naturelle

Option pour l'installation d'un accumulateur de chaleur (40 kg)





EMBER KAMIN

E14



Poêle disponible en version:



pierre ollaire



pierre de calcaire naturelle

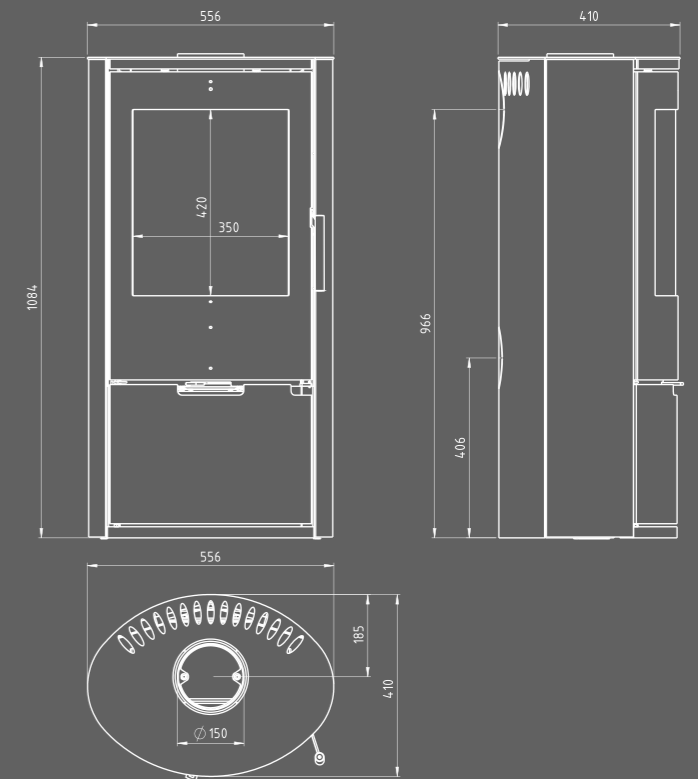

PUissance NOMINALE DE CHAUFFAGE	6,0 kw
CHAUFFAGE POUR ESPACE DE VIE	125 m³
POIDS	119 kg
DISTANCE PAR RAPPORT AUX MATÉRIaux COMBUSTIBLES ARRIÈRE / CÔTÉS / FACE AVANT (EN CM)	10, 10, 80
EFFICACITÉ	81%
PARTICULES FINES	26 mg/m³
ALIMENTATION EN AIR FRAIS	100 Ø
RACCORDEMENT DU TUYAU D'ÉVACUATION DES GAZ (SORTIE)	150 Ø
CLASSE ÉNERGÉTIQUE	A+

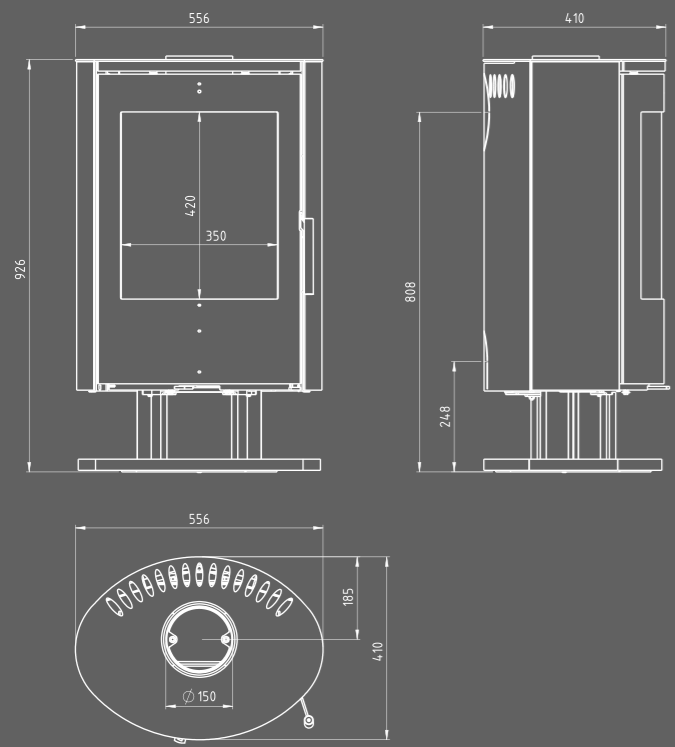

PUISSANCE NOMINALE DE CHAUFFAGE	6,0 kw
CHAUFFAGE POUR ESPACE DE VIE	125 m³
POIDS	113 kg
DISTANCE PAR RAPPORT AUX MATÉRIAUX COMBUSTIBLES ARRIÈRE / CÔTÉS / FACE AVANT (EN CM)	10, 10, 80
EFFICACITÉ	81%
PARTICULES FINES	26 mg/m³
ALIMENTATION EN AIR FRAIS	100 Ø
RACCORDEMENT DU TUYAU D'ÉVACUATION DES GAZ (SORTIE)	150 Ø
CLASSE ÉNERGÉTIQUE	A+



EMBER KAMIN

E16

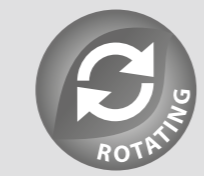

La fonction de rotation de la cheminée vous permet d'ajuster votre vue sur le feu à tout moment et de vous assurer que les flammes fascinantes sont visibles depuis différents angles dans votre maison.

Poêle disponible en version:



ierre ollaire pierre
 ierre de calcaire naturelle
 céramique blanche
 céramique noire





EMBER KAMIN

GAMME MODERNE

Soutenir votre style de vie

- PORTE EN VERRE SÉRIGRAPHIÉ
- POIGNÉE PLEINE HAUTEUR
- BÉTON RÉFRACTAIRE À L'INTÉRIEUR
- LA CHAMBRE DE COMBUSTION
- PLAQUE MÉTALLIQUE DE 8 MM D'ÉPAISSEUR



EMBER KAMIN

E11 FG



Poêle disponible en version:



pierre ollaire



Pierre de calcaire naturelle

Option d'installation de stockage de chaleur (40 kg)

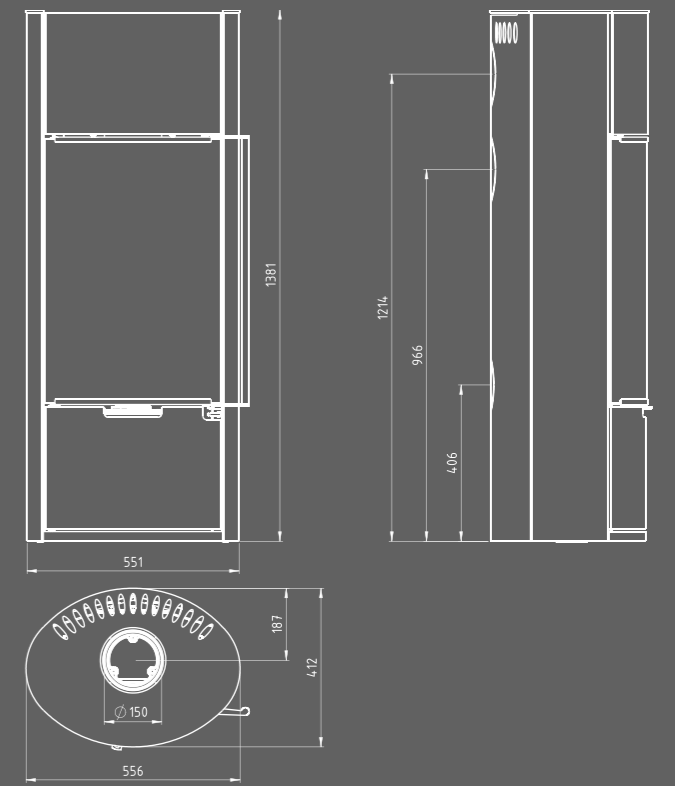

PUISSANCE NOMINALE DE CHAUFFAGE	6,0 kw
CHAUFFAGE POUR ESPACE DE VIE	125 m³
POIDS	130 kg
DISTANCE PAR RAPPORT AUX MATÉRIAUX COMBUSTIBLES ARRIÈRE / CÔTÉS / FACE AVANT (EN CM)	10, 10, 80
EFFICACITÉ	81%
PARTICULES FINES	26 mg/m³
ALIMENTATION EN AIR FRAIS	100 Ø
RACCORDEMENT DU TUYAU D'ÉVACUATION DES GAZ (SORTIE)	150 Ø
CLASSE ÉNERGÉTIQUE	A+

Option d'installation de stockage de chaleur (40 kg)

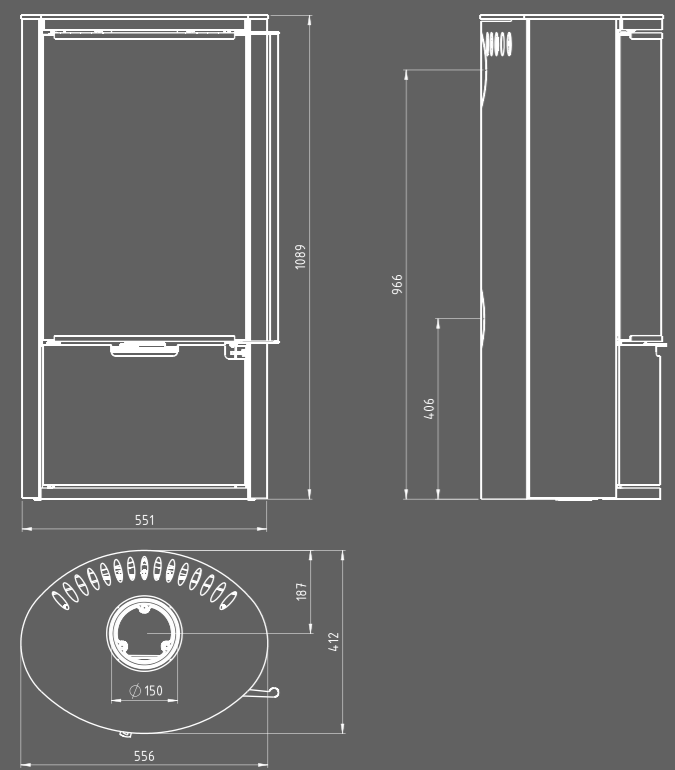

PUISSANCE NOMINALE DE CHAUFFAGE	6,0 kw
CHAUFFAGE POUR ESPACE DE VIE	125 m³
POIDS	119 kg
DISTANCE PAR RAPPORT AUX MATÉRIEAUX COMBUSTIBLES ARRIÈRE / CÔTÉS / FACE AVANT (EN CM)	10, 10, 80
EFFICACITÉ	81%
PARTICULES FINES	26 mg/m³
ALIMENTATION EN AIR FRAIS	100 Ø
RACCORDEMENT DU TUYAU D'ÉVACUATION DES GAZ (SORTIE)	150 Ø
CLASSE ÉNERGÉTIQUE	A+

- ECO DESIGN
- THE FRESH AIR CONNECTION
- 33cm
- 5 YEAR WARRANTY

EMBER KAMIN

E14 FG



Aussi disponible en versions:



serpentino



limestone





EMBER KAMIN

E16 FG



Aussi disponible en versions:



serpentino limestone céramique rouge

céramique blanche céramique noire

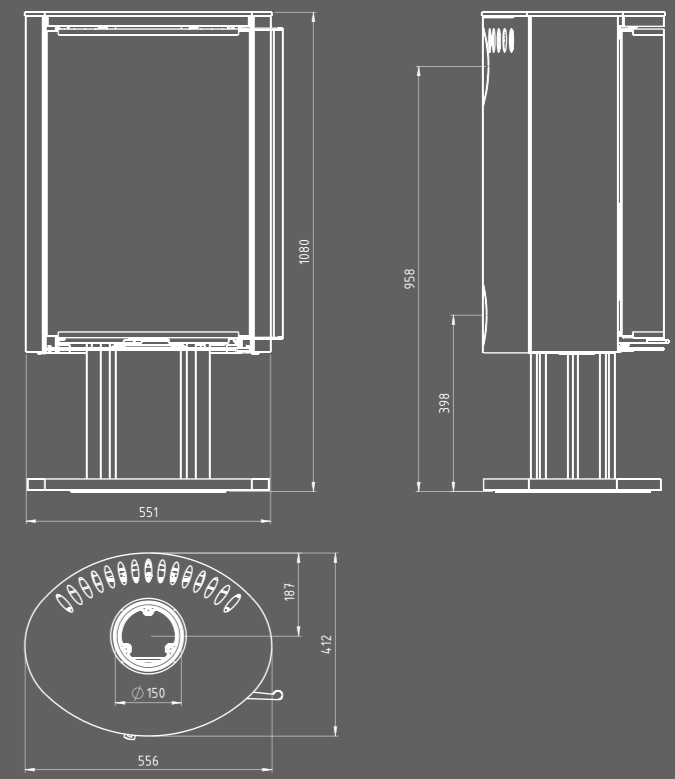

ECO DESIGN 2022	PUISSANCE NOMINALE DE CHAUFFAGE	6,0 kw
THE FRESH AIR CONNECTION	CHAUFFAGE POUR ESPACE DE VIE	125 m³
33cm	POIDS	115 kg
5 YEAR WARRANTY	DISTANCE PAR RAPPORT AUX MATÉRIaux COMBUSTIBLES ARRIÈRE / CÔTÉS / FACE AVANT (EN CM)	10, 10, 80
A+	EFFICACITÉ	81%
	PARTICULES FINES	26 mg/m³
	ALIMENTATION EN AIR FRAIS	100 Ø
	RACCORDEMENT DU TUYAU D'ÉVACUATION DES GAZ (SORTIE)	150 Ø
	CLASSE ÉNERGÉTIQUE	A+

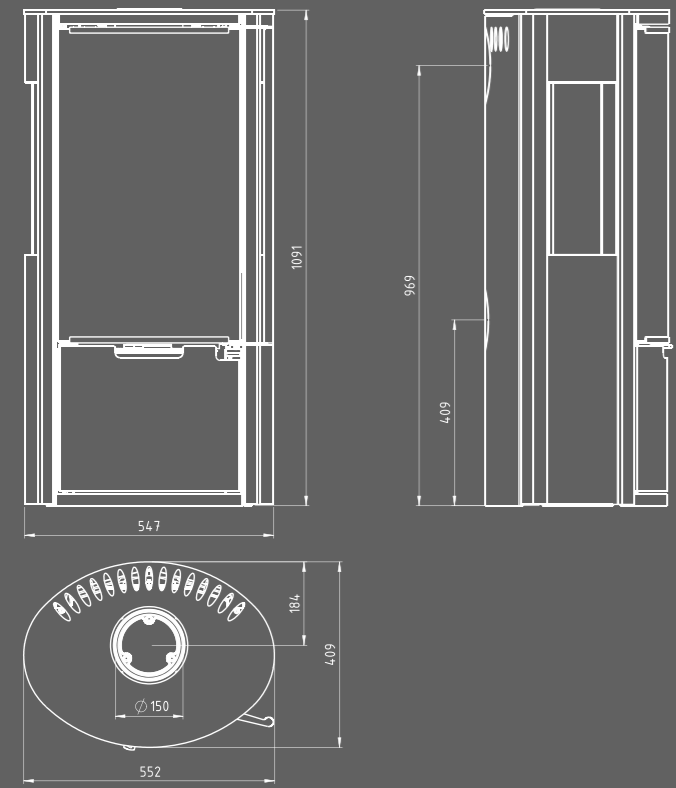

PUISSANCE NOMINALE DE CHAUFFAGE	6,0 kw
CHAUFFAGE POUR ESPACE DE VIE	125 m³
POIDS	116kg
DISTANCE PAR RAPPORT AUX MATÉRIEAUX COMBUSTIBLES ARRIÈRE / CÔTÉS / FACE AVANT (EN CM)	13, 70, 80
EFFICACITÉ	80%
PARTICULES FINES	23 mg/m³
ALIMENTATION EN AIR FRAIS	100 Ø
RACCORDEMENT DU TUYAU D'ÉVACUATION DES GAZ (SORTIE)	150 Ø
CLASSE ÉNERGÉTIQUE	A



EMBER KAMIN

E15
FG



Le poignée sophistiquée s'intègre parfaitement dans le design de la cheminée et garantit qu'elle ne perturbe pas la vue sur le feu. Profitez d'une vue dégagée sur le feu depuis chaque coin de votre pièce.





EMBER KAMIN

E15 XL FG



Option pour l'installation d'un accumulateur de chaleur (40 kg)



Une vue sur le feu depuis tous les coins de votre pièce. La poignée élégante se fond discrètement dans le design de la cheminée, préservant ainsi la vue sur le feu.

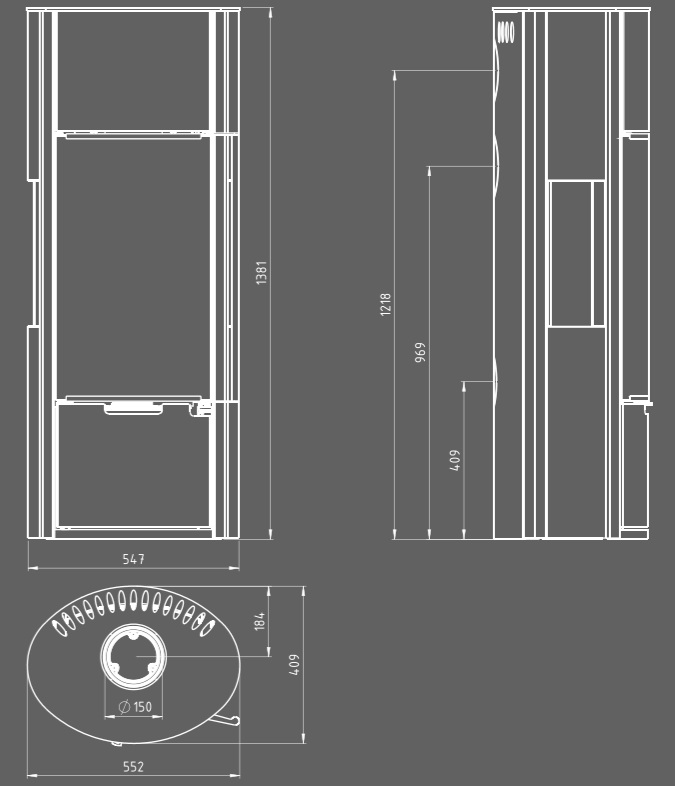

PUISSANCE NOMINALE DE CHAUFFAGE	6,0 kw
CHAUFFAGE POUR ESPACE DE VIE	125 m³
POIDS	121 kg
DISTANCE PAR RAPPORT AUX MATÉRIEAUX COMBUSTIBLES ARRIÈRE / CÔTÉS / FACE AVANT (EN CM)	13, 70, 80
EFFICACITÉ	80%
PARTICULES FINES	23 mg/m³
ALIMENTATION EN AIR FRAIS	100 Ø
RACCORDEMENT DU TUYAU D'ÉVACUATION DES GAZ (SORTIE)	150 Ø
CLASSE ÉNERGÉTIQUE	

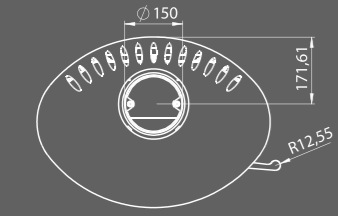
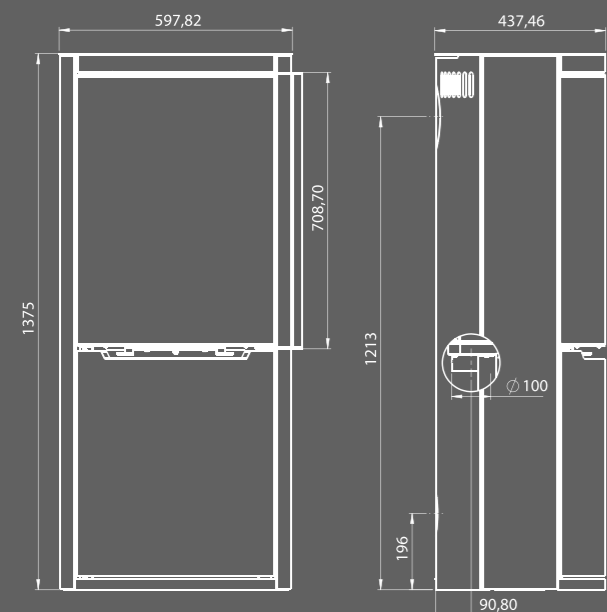

PUISSANCE NOMINALE DE CHAUFFAGE	6,0 kw
CHAUFFAGE POUR ESPACE DE VIE	125 m³
POIDS	120 kg
DISTANCE PAR RAPPORT AUX MATÉRIAUX COMBUSTIBLES ARRIÈRE / CÔTÉS / FACE AVANT (EN CM)	18, 42, 115
EFFICACITÉ	80%
PARTICULES FINES	22 mg/m³
ALIMENTATION EN AIR FRAIS	100 Ø
RACCORDEMENT DU TUYAU D'ÉVACUATION DES GAZ (SORTIE)	150 Ø
CLASSE ÉNERGÉTIQUE	A



EMBER KAMIN

D19 FG



Poêle disponible en version:



pierre ollaire



pierre de calcaire naturelle





EMBER KAMIN

F11 FG



Possibilité en option d'ajouter un accumulateur de chaleur (65 kg)



La chambre de combustion de grande surface et la grande vitre garantissent une vue parfaite du feu et une présence puissante de cette cheminée.

La poignée élégante se fond discrètement dans le design de la cheminée, préservant ainsi la vue sur le feu.

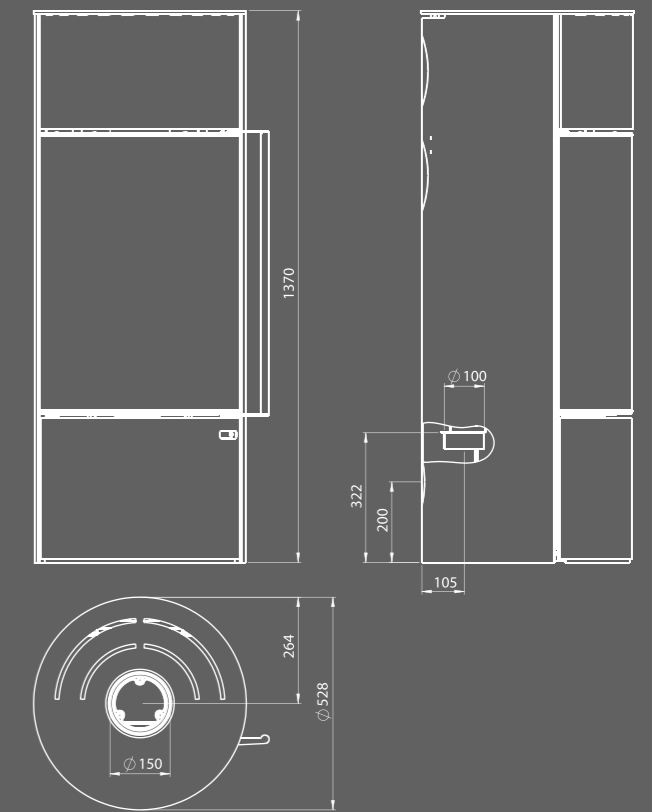

PUissance NOMINALE DE CHAUFFAGE	6,0 kw
CHAUFFAGE POUR ESPACE DE VIE	125 m³
POIDS	154 kg
DISTANCE PAR RAPPORT AUX MATÉRIaux COMBUSTIBLES ARRIÈRE / CÔTÉS / FACE AVANT (EN CM)	18, 42, 115
EFFICACITÉ	82%
PARTICULES FINES	26 mg/m³
ALIMENTATION EN AIR FRAIS	100 Ø
RACCORDEMENT DU TUYAU D'ÉVACUATION DES GAZ (SORTIE)	150 Ø
CLASSE ÉNERGÉTIQUE	

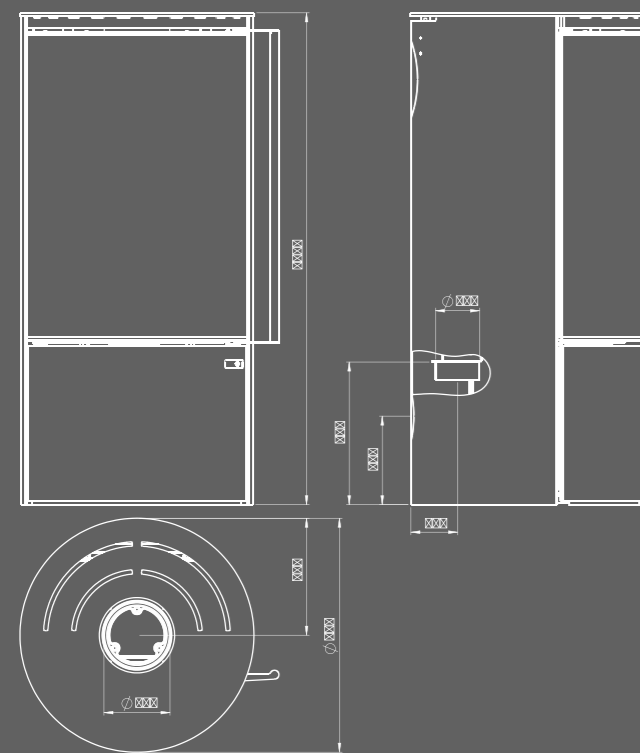

PUISSANCE NOMINALE DE CHAUFFAGE	7,0 kw
CHAUFFAGE POUR ESPACE DE VIE	125 m³
POIDS	144 kg
DISTANCE PAR RAPPORT AUX MATÉRIEAUX COMBUSTIBLES ARRIÈRE / CÔTÉS / FACE AVANT (EN CM)	18, 42, 115
EFFICACITÉ	82%
PARTICULES FINES	26 mg/m³
ALIMENTATION EN AIR FRAIS	100 Ø
RACCORDEMENT DU TUYAU D'ÉVACUATION DES GAZ (SORTIE)	150 Ø
CLASSE ÉNERGÉTIQUE	A+



EMBER KAMIN

F14 FG



La chambre de combustion de grande surface et la grande vitre garantissent une vue parfaite du feu et une présence puissante de cette cheminée.

La poignée élégante se fond discrètement dans le design de la cheminée, préservant ainsi la vue sur le feu.





EMBER KAMIN

F16 FG

La fonction de rotation de la cheminée vous permet d'ajuster votre vue sur le feu à tout moment et de vous assurer que les flammes fascinantes sont visibles depuis différents angles dans votre maison.



La chambre de combustion de grande surface et la grande vitre garantissent une vue parfaite du feu et une présence puissante de cette cheminée.

La poignée élégante se fond discrètement dans le design de la cheminée, préservant ainsi la vue sur le feu.

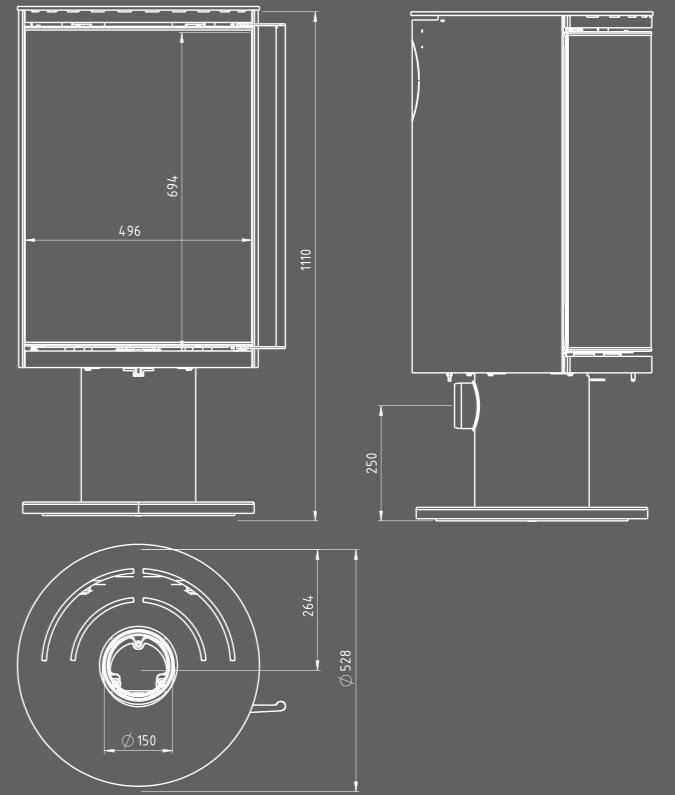

PUISSANCE NOMINALE DE CHAUFFAGE	7,0 kw
CHAUFFAGE POUR ESPACE DE VIE	125 m³
POIDS	146 kg
DISTANCE PAR RAPPORT AUX MATÉRIAUX COMBUSTIBLES ARRIÈRE / CÔTÉS / FACE AVANT (EN CM)	18, 42, 115
EFFICACITÉ	82%
PARTICULES FINES	26 mg/m³
ALIMENTATION EN AIR FRAIS	100 Ø
RACCORDEMENT DU TUYAU D'ÉVACUATION DES GAZ (SORTIE)	150 Ø
CLASSE ÉNERGÉTIQUE	A+



EMBER KAMIN

GAMME 50

Capacité de chauffage plus élevée

- POELE POUR BÛCHES DE 50 CENTIMETRES
- POIGNÉE PLEINE HAUTEUR
- BÉTON RÉFRACTAIRE À L'INTÉRIEUR DE LA CHAMBRE DE COMBUSTION

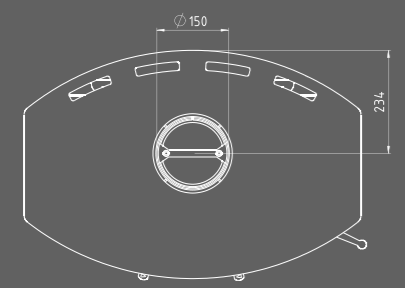
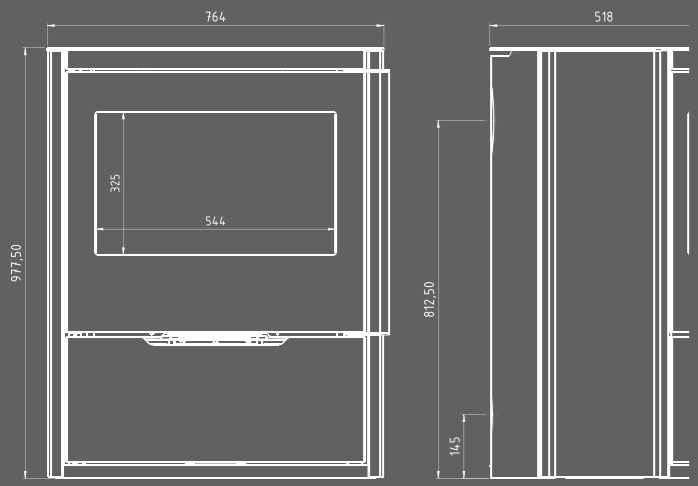

PUISSANCE NOMINALE DE CHAUFFAGE	7,6 kw
CHAUFFAGE POUR ESPACE DE VIE	145 m³
POIDS	172 kg
DISTANCE PAR RAPPORT AUX MATÉRIEAUX COMBUSTIBLES ARRIÈRE / CÔTÉS / FACE AVANT (EN CM)	10, 45, 127
EFFICACITÉ	76%
PARTICULES FINES	18 mg/m³
ALIMENTATION EN AIR FRAIS	100 Ø
RACCORDEMENT DU TUYAU D'ÉVACUATION DES GAZ (SORTIE)	150 Ø
CLASSE ÉNERGÉTIQUE	



EMBER KAMIN

01



Poêle disponible en version:



pierre ollaire



pierre de calcaire naturelle





EMBER KAMIN

01 XL



Poêle disponible en version:



pierre ollaire



pierre de calcaire naturelle

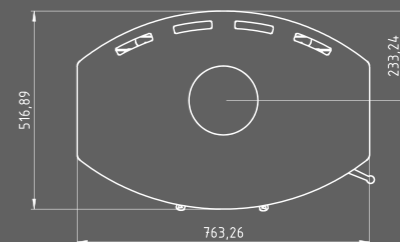
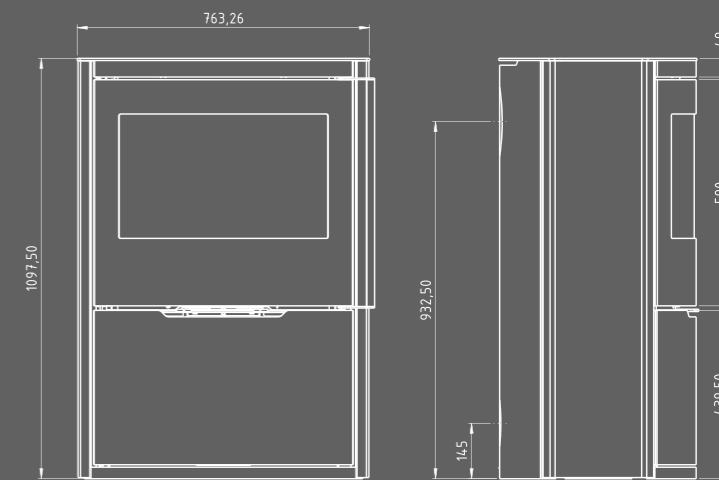

POUISSANCE NOMINALE DE CHAUFFAGE	7,6 kw
CHAUFFAGE POUR ESPACE DE VIE	145 m³
POIDS	172 kg
DISTANCE PAR RAPPORT AUX MATÉRIEAUX COMBUSTIBLES ARRIÈRE / CÔTÉS / FACE AVANT (EN CM)	10, 45, 127
EFFICACITÉ	76%
PARTICULES FINES	18 mg/m³
ALIMENTATION EN AIR FRAIS	100 Ø
RACCORDEMENT DU TUYAU D'ÉVACUATION DES GAZ (SORTIE)	150 Ø
CLASSE ÉNERGÉTIQUE	A

EMBER KAMIN

02

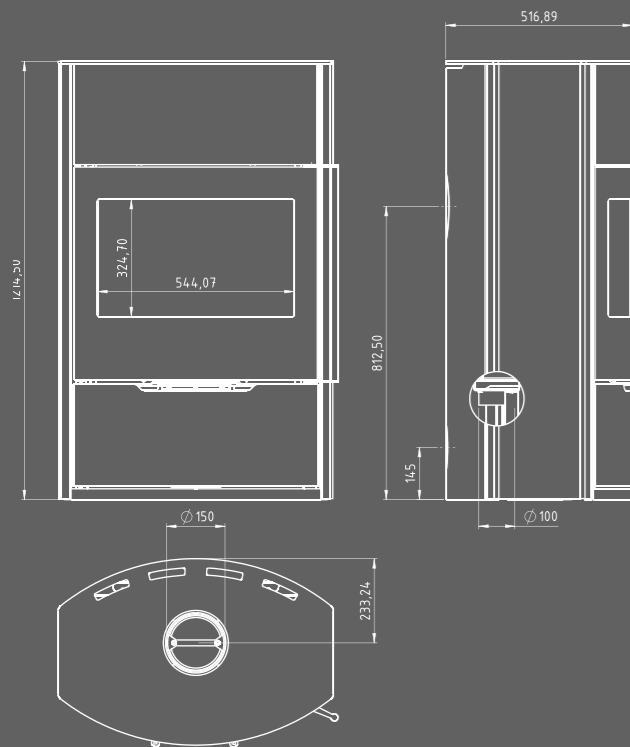

PUISSANCE NOMINALE DE CHAUFFAGE	7,6 kw
CHAUFFAGE POUR ESPACE DE VIE	145 m³
POIDS	193 kg
DISTANCE PAR RAPPORT AUX MATÉRIEAUX COMBUSTIBLES ARRIÈRE / CÔTÉS / FACE AVANT (EN CM)	10, 45, 127
EFFICACITÉ	76%
PARTICULES FINES	18 mg/m³
ALIMENTATION EN AIR FRAIS	100 Ø
RACCORDEMENT DU TUYAU D'ÉVACUATION DES GAZ (SORTIE)	150 Ø
CLASSE ÉNERGÉTIQUE	

Option d'installation de stockage de chaleur (68 kg)



Poêle disponible en version:



Pierre ollaire



Pierre de calcaire naturelle





EMBER KAMIN

M3 FG



Une cheminée, autant de possibilités. Personnalisez l'apparence de la cheminée selon vos souhaits et vos besoins en empilant les boîtes selon vos propres préférences.

La caisse en acier (stockage du bois) doit être commandée en plus.

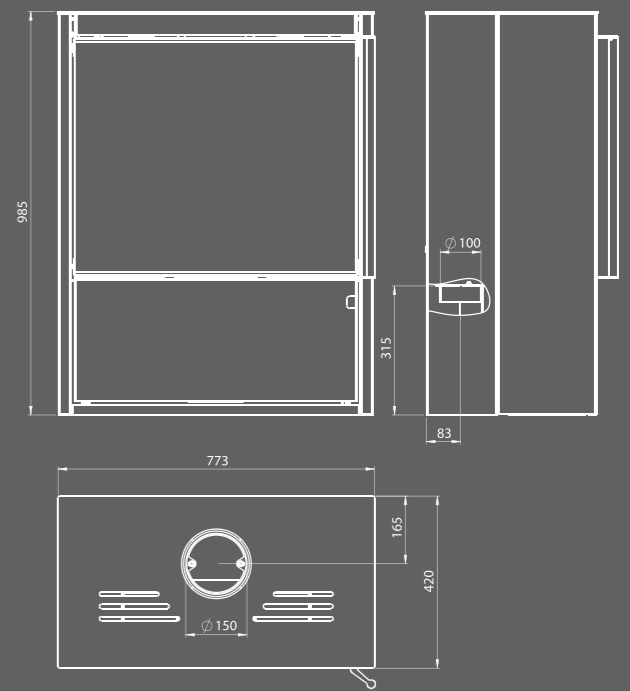

PUISSANCE NOMINALE DE CHAUFFAGE	8,1 kw
CHAUFFAGE POUR ESPACE DE VIE	145 m³
POIDS	181 kg
DISTANCE PAR RAPPORT AUX MATÉRIEAUX COMBUSTIBLES ARRIÈRE / CÔTÉS / FACE AVANT (EN CM)	25, 50, 150
EFFICACITÉ	80%
PARTICULES FINES	19 mg/m³
ALIMENTATION EN AIR FRAIS	100 Ø
RACCORDEMENT DU TUYAU D'ÉVACUATION DES GAZ (SORTIE)	150 Ø
CLASSE ÉNERGÉTIQUE	A

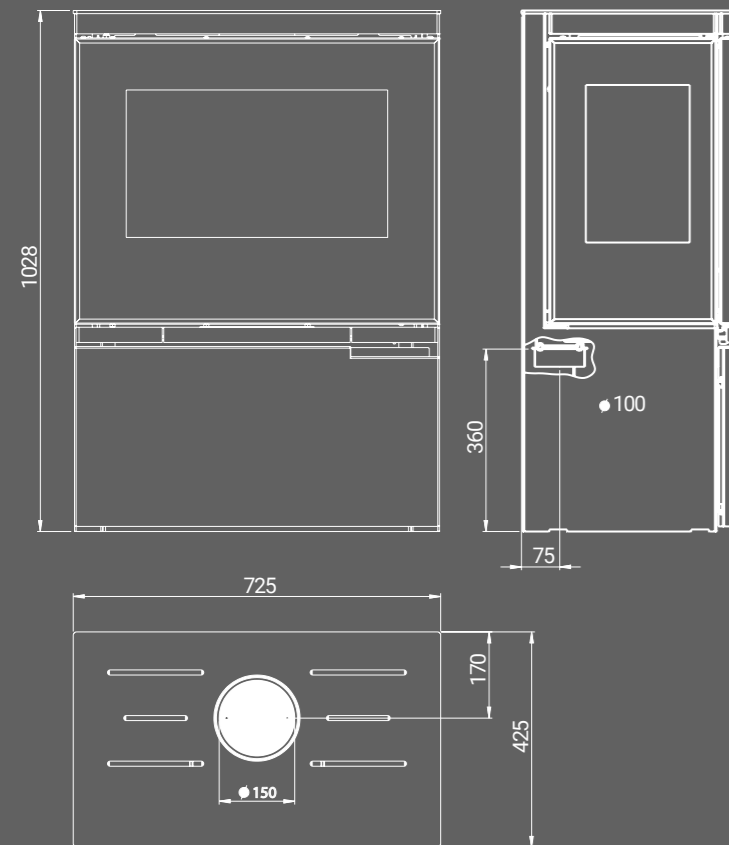

PUISSANCE NOMINALE DE CHAUFFAGE	8,5 kw
CHAUFFAGE POUR ESPACE DE VIE	145 m ³
POIDS	190 kg
DISTANCE PAR RAPPORT AUX MATÉRIEAUX COMBUSTIBLES ARRIÈRE / CÔTÉS / FACE AVANT (EN CM)	20, 60, 140
EFFICACITÉ	81%
PARTICULES FINES	16 mg/m ³
ALIMENTATION EN AIR FRAIS	100 Ø
RACCORDEMENT DU TUYAU D'ÉVACUATION DES GAZ (SORTIE)	150 Ø
CLASSE ÉNERGÉTIQUE	A+



EMBER KAMIN

M4
FG

Le poignée sophistiqué s'intègre parfaitement dans le design de la cheminée et garantit qu'elle ne perturbe pas la vue sur le feu. Profitez d'une vue dégagée sur le feu depuis chaque coin de votre pièce.





EMBER KAMIN

GAMME CUISINE

Style de cuisine traditionnelle

COOK

- DOUBLE FONCTIONNALITÉ - CHAUFFAGE ET CUISSON
- REVÊTEMENT EN BÉTON RÉSISTANT AU FEU À L'INTÉRIEUR DE LA CHAMBRE DE COMBUSTION
- PORTE EN ACIER
- SYSTÈME DE FERMETURE DE PORTE À DEUX POINTS

A1-80

- LES CÔTÉS, FABRIQUÉS AVEC DES COMPOSANTS EN ACIER INOXYDABLE SÉLECTIONNÉS, RÉALISÉS AVEC DES MATÉRIAUX DE HAUTE QUALITÉ ET DE L'ACIER ÉMAILLÉ SUR LES DEUX CÔTÉS.
- REVÊTEMENT EN BÉTON RÉSISTANT AU FEU À L'INTÉRIEUR DE LA CHAMBRE DE COMBUSTION
- PROTECTION CONTRE LA SURCHAUFFE POUR LE FOUR
- DÉBIT D'AIR PRIMAIRE ET SECONDAIRE RÉGLABLE POUR UN CONTRÔLE PRÉCIS

A2 - 40

- LES CÔTÉS, FABRIQUÉS AVEC DES COMPOSANTS EN ACIER INOXYDABLE SÉLECTIONNÉS, FABRIQUÉS À PARTIR DE MATÉRIAUX DE HAUTE QUALITÉ ET EN ACIER ÉMAILLÉ DES DEUX CÔTÉS.
- L'ÂTRE INTÉRIEUR EST DOUBLÉ DE MATÉRIAUX ININFLAMMABLES RÉSISTANTS À DES TEMPÉRATURES ALLANT JUSQU'À 1 250 °C.
- DÉBIT D'AIR PRIMAIRE ET SECONDAIRE RÉGLABLE POUR UN CONTRÔLE PRÉCIS.



EMBER KAMIN
COOK



Un poêle avec plaque de cuisson intégré sur le dessus
Deux fonctions - chauffage et cuisson

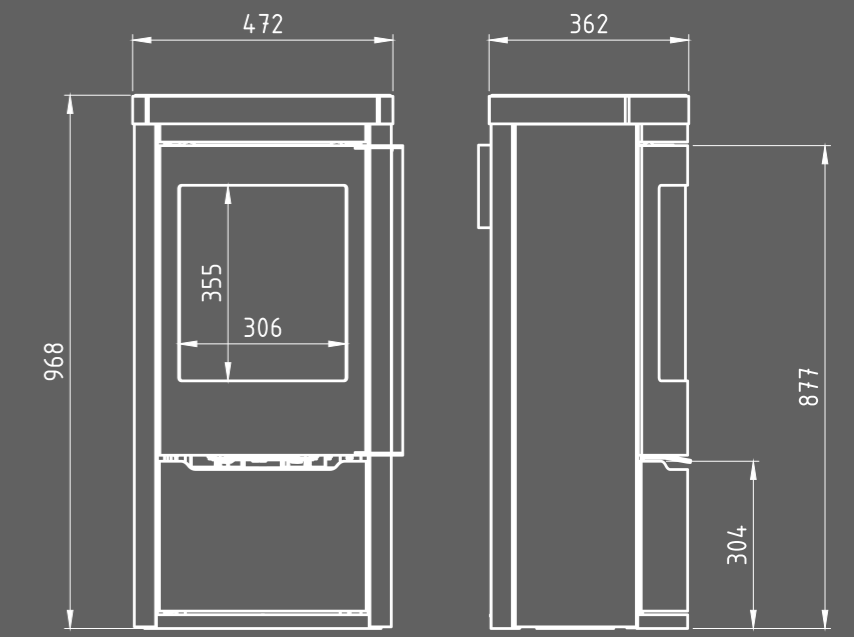

PUissance NOMINALE DE CHAUFFAGE	5,5 kw
CHAUFFAGE POUR ESPACE DE VIE	125 m³
POIDS	75 kg
DISTANCE PAR RAPPORT AUX MATÉRIaux COMBUSTIBLES ARRIÈRE / CÔTÉS / FACE AVANT (EN CM)	25, 35, 85
EFFICACITÉ	85%
PARTICULES FINES	17 mg/m³
ALIMENTATION EN AIR FRAIS	100 Ø
RACCORDEMENT DU TUYAU D'ÉVACUATION DES GAZ (SORTIE)	150 Ø
CLASSE ÉNERGÉTIQUE	A+

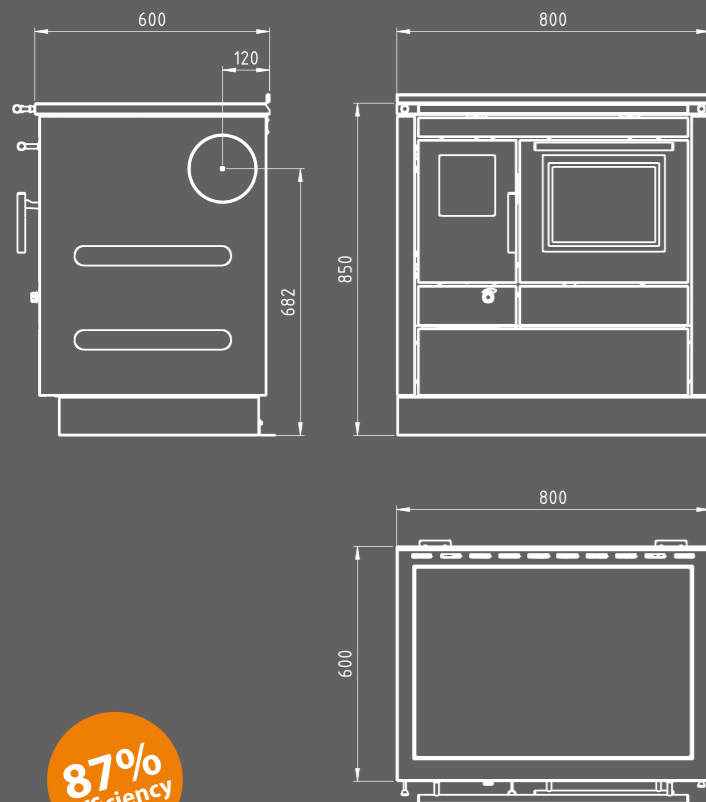

87%
Efficiency

MATÉRIAUX	Tôle d'acier (émailée), Acier inoxydable, Béton thermique
CARBURANT	Bois
DIMENSIONS DU FOYER (L X L X H mm)	189 x 342 x 413
DIMENSIONS DU FOUR	425 x 330 x 260
RACCORD D'ÉVACUATION DES FUMÉES	120 Ø
POIDS	160 kg
DIMENSIONS TOTALES (L X L X H mm)	600 x 800 x 850
RENDEMENT	87%
CLASSE ÉNERGÉTIQUE	A+



EMBER KAMIN

A1-80



Un modèle traditionnel qui s'intègre facilement dans les cuisines modernes.

Pour des saveurs qui rappellent l'enfance.



Stahlplatte



Ceran-Glasplatte

Ce modèle peut être gauche et droit.



ANTHRACITE



BLANCHE



NOIRE INOXYDABLE





EMBER KAMIN

A2-40



Für Geschmacksrichtungen, die an die Kindheit erinnern.



Stahlplatte



Ceran-Glasplatte

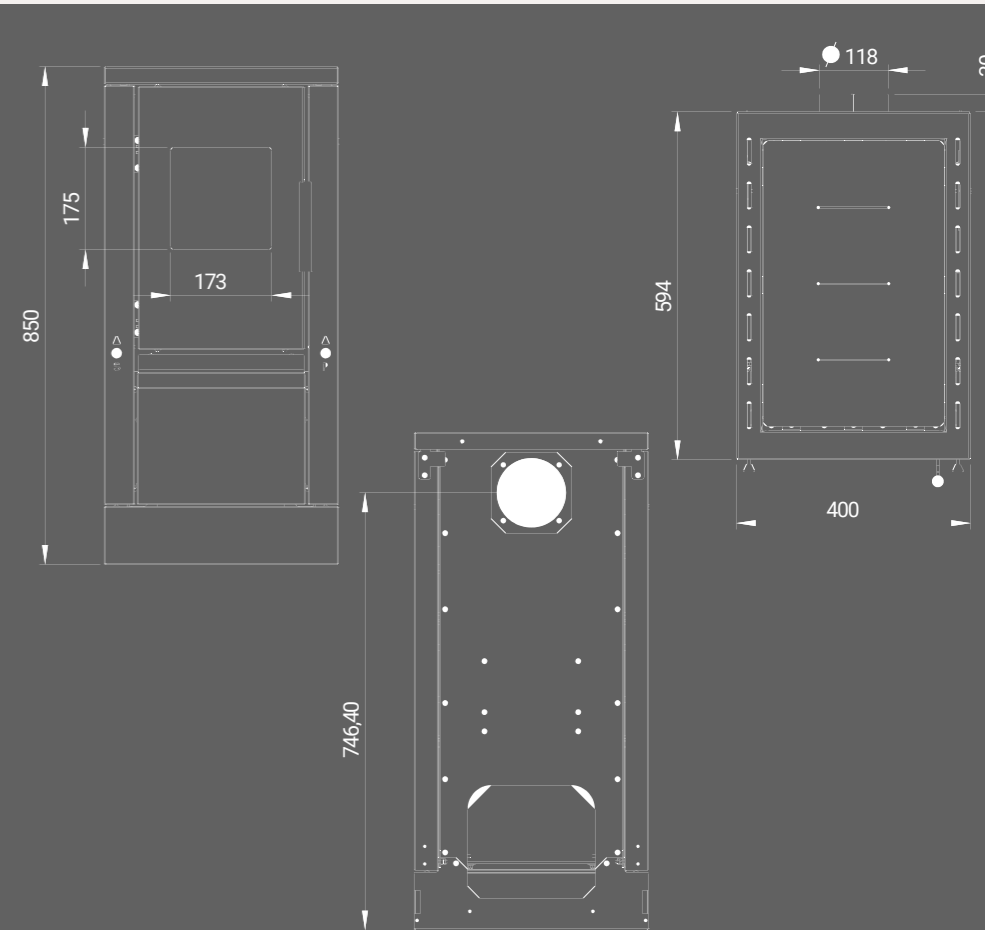

MATÉRIAU

Tôle d'acier (émaillée), Acier inoxydable, Béton thermique

MATÉRIAU COMBUSTIBLE

Bois

DIMENSIONS DE LA CHEMINÉE (L X L X H mm)

189 x 342 x 413

CONNEXION DES GAZ D'ÉCHAPPEMENT

120 Ø

POIDS

80 kg

DIMENSIONS TOTALES (L X L X H mm)

600 x 400 x 850

EFFICACITÉ

76%

CLASSE ÉNERGÉTIQUE

LE DESIGN

Chaque poêle Ember Kamin est une pièce unique. Chez nous, les techniciens et les concepteurs travaillent en étroite collaboration. Les fonctionnalités et le design sont harmonisés. Les poêles Ember Kamin sont fabriqués à la main, ce qui garantit un niveau de précision élevé. Nous attachons une grande importance à la précision de l'exécution. Chaque produit fait l'objet d'un contrôle qualité rigoureux.



ENVIRONNEMENT / DURABILITÉ

Nous prenons notre responsabilité envers l'environnement très au sérieux. Tous nos poêles brûlent leur combustible presque intégralement, avec un taux de suie très bas. Les émissions des poêles Ember sont nettement en dessous des limites légales. Nos poêles assurent une utilisation optimale de l'énergie thermique. Les poêles à braises vous permettent de créer une chaleur agréable en utilisant des matières premières renouvelables, telles que le bois.





EFFIZIENTE VERBRENNUNG

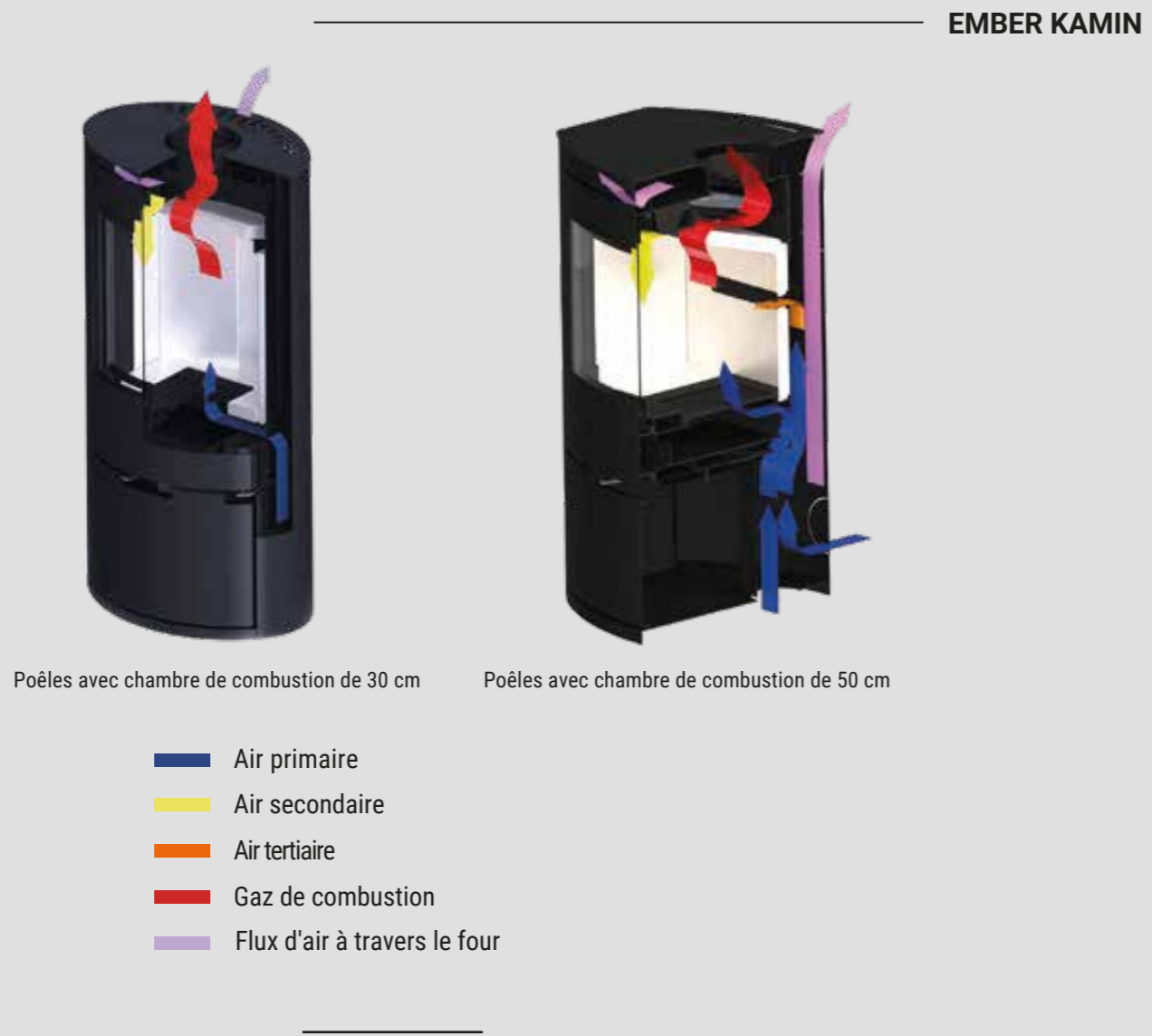

Les poêles Ember Kamin se distinguent par leur consommation très réduite. Le choix judicieux du combustible permet un fonctionnement efficace et, par conséquent, un rendement élevé.



Les poêles Ember Kamin sont équipés d'une entrée d'air frais indépendante, permettant l'aspiration hermétique de l'air frais extérieur. Cela se traduit par des économies d'énergie significatives. Par conséquent, ce type de poêles est particulièrement adapté aux maisons modernes conformes à la norme RT 2012 ou de conception bioclimatique.

L'APPORT D'AIR FRAIS ÉCONOMISE DE L'ÉNERGIE.

TROIS GAMMES DE POÊLES DIFFÉRENTES

Adapté à chaque maison

GAMME CLASSIC

La beauté dans l'authenticité

- BÉTON RÉFRACTAIRE À L'INTÉRIEUR DE LA CHAMBRE DE COMBUSTION
- PORTES EN ACIER
- SYSTÈME DE FERMETURE DE PORTE À TROIS POINTS

GAMME MODERNE

Soutenir votre style de vie

- PORTE EN VERRE SÉRIGRAPHIÉE
- POIGNÉE PLEINE HAUTEUR
- BÉTON RÉFRACTAIRE À L'INTÉRIEUR LA CHAMBRE DE COMBUSTION
- PLAQUE SUPÉRIEURE EN MÉTAL DE 8 MM D'ÉPAISSEUR
- COLLIER EN FONTE POUR ÉVACUATION DES FUMÉES

GAMME 50

Soutenir votre style de vie

- POÊLE POUR BÛCHES DE 50 CENTIMÈTRES
- POIGNÉE PLEINE HAUTEUR
- BÉTON RÉFRACTAIRE À L'INTÉRIEUR DE LA CHAMBRE DE COMBUSTION

EMBER KAMIN



E-BASIC

Puissance nominale	6,0 kW
Capacité de chauffage de l'espace	125 m ³
Poids	119 kg
Distance de sécurité matériaux combustibles Derrière / Côtés/ Devant (cm)	10, 10, 80
Rendement	81%
Emission de particules	26 mg/m ³
Diamètre arrivée air	100 Ø
Diamètre évacuation fumées (Extraction d'air)	150 Ø
Classe énergétique	A+



E11

Puissance nominale	6,0 kW
Capacité de chauffage de l'espace	125 m ³
Poids	130 kg
Distance de sécurité matériaux combustibles Derrière / Côtés/ Devant (cm)	10, 10, 80
Rendement	81%
Emission de particules	26 mg/m ³
Diamètre arrivée air	100 Ø
Diamètre évacuation fumées (Extraction d'air)	150 Ø
Classe énergétique	A+



E14

Puissance nominale	6,0 kW
Capacité de chauffage de l'espace	125 m ³
Poids	119 kg
Distance de sécurité matériaux combustibles Derrière / Côtés/ Devant (cm)	10, 10, 80
Rendement	81%
Emission de particules	26 mg/m ³
Diamètre arrivée air	100 Ø
Diamètre évacuation fumées (Extraction d'air)	150 Ø
Classe énergétique	A+



E16

Puissance nominale	6,0 kW
Capacité de chauffage de l'espace	125 m ³
Poids	112 kg
Distance de sécurité matériaux combustibles Derrière / Côtés/ Devant (cm)	10, 10, 80
Rendement	81%
Emission de particules	26 mg/m ³
Diamètre arrivée air	100 Ø
Diamètre évacuation fumées (Extraction d'air)	150 Ø
Classe énergétique	A+

LE BON MODÈLE POUR CHAQUE EXIGENCE

EMBER KAMIN

EMBER KAMIN

**E11 FG**

Puissance nominale	6,0 kW
Capacité de chauffage de l'espace	125 m ³
Poids	130 kg
Distance de sécurité matériaux combustibles Derrière / Côtés/ Devant (cm)	10, 10, 80
Rendement	81%
Emission de particules	26 mg/m ³
Diamètre arrivée air	100 Ø
Diamètre évacuation fumées (Extraction d'air)	150 Ø
Classe énergétique	

**E14 FG**

Puissance nominale	6,0 kW
Capacité de chauffage de l'espace	125 m ³
Poids	119 kg
Distance de sécurité matériaux combustibles Derrière / Côtés/ Devant (cm)	10, 10, 80
Rendement	81%
Emission de particules	26 mg/m ³
Diamètre arrivée air	100 Ø
Diamètre évacuation fumées (Extraction d'air)	150 Ø
Classe énergétique	

**E16 FG**

Puissance nominale	6,0 kW
Capacité de chauffage de l'espace	125 m ³
Poids	115 kg
Distance de sécurité matériaux combustibles Derrière / Côtés/ Devant (cm)	10, 10, 80
Rendement	81%
Emission de particules	26 mg/m ³
Diamètre arrivée air	100 Ø
Diamètre évacuation fumées (Extraction d'air)	150 Ø
Classe énergétique	

**E15 FG**

Puissance nominale	6,0 kW
Capacité de chauffage de l'espace	125 m ³
Poids	116 kg
Distance de sécurité matériaux combustibles Derrière / Côtés/ Devant (cm)	13, 70, 80
Rendement	80%
Emission de particules	23 mg/m ³
Diamètre arrivée air	100 Ø
Diamètre évacuation fumées (Extraction d'air)	150 Ø
Classe énergétique	

**E15 XL FG**

Puissance nominale	6,0 kW
Capacité de chauffage de l'espace	125 m ³
Poids	116 kg
Distance de sécurité matériaux combustibles Derrière / Côtés/ Devant (cm)	13, 70, 80
Rendement	80%
Emission de particules	23 mg/m ³
Diamètre arrivée air	100 Ø
Diamètre évacuation fumées (Extraction d'air)	150 Ø
Classe énergétique	

**D19 FG**

Puissance nominale	7,0 kW
Capacité de chauffage de l'espace	125 m ³
Poids	152 kg
Distance de sécurité matériaux combustibles Derrière / Côtés/ Devant (cm)	18, 42, 115
Rendement	80%
Emission de particules	22 mg/m ³
Diamètre arrivée air	100 Ø
Diamètre évacuation fumées (Extraction d'air)	150 Ø
Classe énergétique	

**F11 FG**

Puissance nominale	7,0 kW
Capacité de chauffage de l'espace	125 m ³
Poids	154 kg
Distance de sécurité matériaux combustibles Derrière / Côtés/ Devant (cm)	18, 42, 115
Rendement	82%
Emission de particules	26 mg/m ³
Diamètre arrivée air	100 Ø
Diamètre évacuation fumées (Extraction d'air)	150 Ø
Classe énergétique	

**F14 FG**

Puissance nominale	7,0 kW
Capacité de chauffage de l'espace	125 m ³
Poids	144 kg
Distance de sécurité matériaux combustibles Derrière / Côtés/ Devant (cm)	18, 42, 115
Rendement	82%
Emission de particules	26 mg/m ³
Diamètre arrivée air	100 Ø
Diamètre évacuation fumées (Extraction d'air)	150 Ø
Classe énergétique	

LE BON MODÈLE POUR CHAQUE EXIGENCE

EMBER KAMIN

EMBER KAMIN



F16 FG

Puissance nominale	7,0 kW
Capacité de chauffage de l'espace	125 m ³
Poids	154 kg
Distance de sécurité matériaux combustibles Derrière / Côtés/ Devant (cm)	18, 42, 115
Rendement	82%
Emission de particules	26 mg/m ³
Diamètre arrivée air	100 Ø
Diamètre évacuation fumées (Extraction d'air)	150 Ø
Classe énergétique	



O1

Puissance nominale	7,6 kW
Capacité de chauffage de l'espace	125 m ³
Poids	172 kg
Distance de sécurité matériaux combustibles Derrière / Côtés/ Devant (cm)	10, 45, 127
Rendement	76%
Emission de particules	18 mg/m ³
Diamètre arrivée air	100 Ø
Diamètre évacuation fumées (Extraction d'air)	150 Ø
Classe énergétique	



O1 XL

Puissance nominale	7,6 kW
Capacité de chauffage de l'espace	125 m ³
Poids	182 kg
Distance de sécurité matériaux combustibles Derrière / Côtés/ Devant (cm)	10, 45, 127
Rendement	76%
Emission de particules	18 mg/m ³
Diamètre arrivée air	100 Ø
Diamètre évacuation fumées (Extraction d'air)	150 Ø
Classe énergétique	



O2

Puissance nominale	7,6 kW
Capacité de chauffage de l'espace	125 m ³
Poids	193 kg
Distance de sécurité matériaux combustibles Derrière / Côtés/ Devant (cm)	10, 45, 127
Rendement	76%
Emission de particules	18 mg/m ³
Diamètre arrivée air	100 Ø
Diamètre évacuation fumées (Extraction d'air)	150 Ø
Classe énergétique	



M3 FG

Puissance nominale	8,1 kW
Capacité de chauffage de l'espace	145 m ³
Poids	181 kg
Distance de sécurité matériaux combustibles Derrière / Côtés/ Devant (cm)	25, 50, 150
Rendement	80 %
Emission de particules	18 mg/m ³
Diamètre arrivée air	100 Ø
Diamètre évacuation fumées (Extraction d'air)	150 Ø
Classe énergétique	



M4 FG

Puissance nominale	8,5 kW
Capacité de chauffage de l'espace	145 m ³
Poids	190 kg
Distance de sécurité matériaux combustibles Derrière / Côtés/ Devant (cm)	20, 60, 140
Rendement	81%
Emission de particules	16 mg/m ³
Diamètre arrivée air	100 Ø
Diamètre évacuation fumées (Extraction d'air)	150 Ø
Classe énergétique	

ZONE DE CUISINE

Traditioneller Kochstil

COOK

- DOUBLE FONCTIONNALITÉ - CHAUFFAGE ET CUISSON
- REVÊTEMENT EN BÉTON RÉSISTANT AU FEU À L'INTÉRIEUR DE LA CHAMBRE DE COMBUSTION
- PORTE EN ACIER
- SYSTÈME DE FERMETURE DE PORTE À DEUX POINTS

A1-80

- LES CÔTÉS, FABRIQUÉS AVEC DES COMPOSANTS EN ACIER INOXYDABLE SÉLECTIONNÉS, RÉALISÉS AVEC DES MATÉRIAUX DE HAUTE QUALITÉ ET DE L'ACIER ÉMAILLÉ SUR LES DEUX CÔTÉS.
- REVÊTEMENT EN BÉTON RÉSISTANT AU FEU À L'INTÉRIEUR DE LA CHAMBRE DE COMBUSTION PROTECTION CONTRE LA SURCHAUFFE POUR LE FOUR
- DÉBIT D'AIR PRIMAIRE ET SECONDAIRE RÉGLABLE POUR UN CONTRÔLE PRÉCIS

A2-40

- LES CÔTÉS, FABRIQUÉS AVEC DES COMPOSANTS EN ACIER INOXYDABLE SÉLECTIONNÉS, FABRIQUÉS À PARTIR DE MATÉRIAUX DE HAUTE QUALITÉ ET EN ACIER ÉMAILLÉ DES DEUX CÔTÉS.
- L'ÂTRE INTÉRIEUR EST DOUBLÉ DE MATÉRIAUX ININFLAMMABLES RÉSISTANTS À DES TEMPÉRATURES ALLANT JUSQU'À 1 250 °C.
- DÉBIT D'AIR PRIMAIRE ET SECONDAIRE RÉGLABLE POUR UN CONTRÔLE PRÉCIS.



Cook	
Puissance nominale	5,5 kW
Capacité de chauffage de l'espace	125 m³
Poids	75 kg
Distance de sécurité matériaux combustibles Derrière / Côtés/ Devant (cm)	25, 35, 85
Rendement	85%
Emission de particules	17 mg/m³
Diamètre arrivée air	100 Ø
Diamètre évacuation fumées (Extraction d'air)	150 Ø
Classe énergétique	



A1-80	
Matériaux	Tôle d'acier (émaillée), acier inoxydable, Béton thermique
Carburant	Bois
Dimensions de foyer (L x l x H mm)	189 x 342 x 413
Dimensions du four	425 x 330 x 260
Roccord d'évacuation des fumées	120Ø
Poids (kg)	160 kg
Dimensions totales (L x l x H mm)	600 x 800 x 850
Rendement	87%
Classe énergétique	



A2-40	
Matériaux	Tôle d'acier (émaillée), acier inoxydable, Béton thermique
Carburant	Bois
Dimensions de foyer (L x l x H mm)	189 x 342 x 413
Roccord d'évacuation des fumées	120Ø
Poids (kg)	160 kg
Dimensions totales (L x l x H mm)	600 x 800 x 850
	87%
Classe énergétique	



EMBER KAMIN

DISTRIBUTEUR AGRÉÉ:

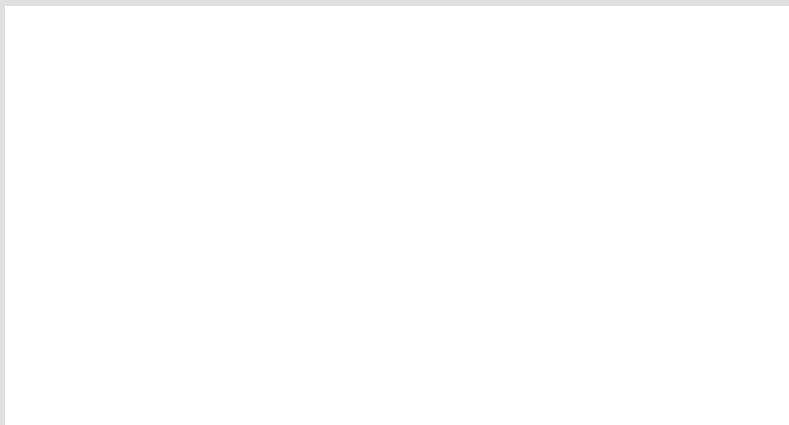

Ember Kamin d.o.o.
Industrijska 7
34330 Velika
Croatia

info@ember.de
www.ember.de

